

# نيكولا تيسلا

الفصل المفقود من تاريخ الكهرباء



سرّ الكهرباء الباردة.... وانتقال الطاقة لاسلكياً

.....

# الفهرس

المقدمة

.....

أعظم مخترع في التاريخ

.....

وشيعة تيسلا... والكهرباء اللاسلكية

الاكتشاف الصاعق

كل شيء متحرك في الكون يشكّل موجة صدمة

النبضات

التركيز على دراسة الظاهرة

شرارات مغناطيسية

المحولات

النار البيضاء

جريان تيار عبر الفراغ

خلاصة

.....

بناء وشيعة تيسلا

بناء وشيعة تيسلا حديثة

وشيعة تيسلا ذات الدارة الإلكترونية

.....

الكهرباء اللاسلكية

استخلاص الطاقة من الفراغ

توماس هنري موراي

أدوين.ف.غراي

روبرت آدمز

جون باديني

.....

**ما هي الطاقة الحرّة**

مكاتب براءات الاختراع

الاستمرار في إسكات المخترعين

.....

**المراجع**

.....

## نيكولا تيسلا

### الفصل المفقود من تاريخ الكهرباء

".. الطاقة الكهربائية موجودة في كل مكان وبكميات غير محدودة بحيث يمكنها تشغيل محركات العالم في أي مكان وزمان، بدون الحاجة للفحم، النفط، الغاز، أو أي وقود آخر. هذه الطاقة الجديدة التي ستشغل محركات العالم يمكن استخلاصها من الحقل الذي يحرّك الكون بأكمله ويسمى **الطاقة الكونية**.."

#### نيكولا تيسلا

".. لو قمنا بمحو وإزالة نتائج أعمال نيكولا تيسلا من عالم المعرفة، لتعطلت عجلات الصناعة، وتوقفت سياراتنا وقطاراتنا الكهربائية، كانت المدن والبلدات النائبة مظلمة تماماً، وأصبحت طواحيننا جامدة دون حراك.."

#### ب.أ. بهريند

B. A. Behrend

مهندس ومؤلف بارز في مجال الكهرباء

في الوقت الذي نحن، شعوب العالم، مشغولون فيه بالأحداث السياسية وتطوراتها المتسارعة على الساحة العالمية، لم نلقي أي انتباه لتلك المظاهرة المتواضعة التي خرجت منذ سنوات في شوارع نيويورك تنديداً بالعمل الخسيس المتمثل بالامتناع عن وضع تمثال نيكولا تيسلا في متحف السميثسونيان. رفضوا القيام بأي مبادرة ولو رمزية تشهد على أهمية هذا الرجل العظيم ومستوى إنجازاته الجبارة. لقد أزالوا آخر أثر له من ساحة المعرفة بعد أن بدؤوا يجردون المناهج الدراسية من اسمه وإنجازاته في الخمسينات من القرن الماضي.

إذا سألت أي مهندس كهربائي اليوم **من هو نيكولا تيسلا؟** ربما يعجز عن التعرف عليه أصلاً. لكن إذا تمكّن من ذلك، فالجواب سيكون: أليس هو الذي اخترع التيار المتناوب؟! هذا كل ما يمكن أن يقوله متخصص في مجال الكهرباء عن الرجل الذي يُعتبر الوالد الحقيقي للكهرباء! كيف يمكن لرجل بهذه المكانة أن يكون مجهولاً تماماً لدى الجميع رغم هذا الكم الهائل من الإنجازات التي ساهمت بشكل أساسي في تجسيد معظم مظاهر الحياة العصرية التي نتمتع بها اليوم!؟

بعد قراءة الحقائق التالية ستتعرفون على مدى الظلم الذي ناله هذا الرجل العظيم من خلال التجاهل المقصود الذي تعرّض له على يد المتحكمين بعالم المعرفة. إذا اطلعت على أي موسوعة علمية أو أي مرجع يبحث في المواضيع العلمية سوف تكتشف بأن معظم الابتكارات التي تعود أساساً لنيكولا تيسلا، مذكورة في المراجع بأنها تعود لأشخاص آخرين. فيذكر أن الراديو مثلاً يعود اكتشافه لماركوني مع أنه يستند على تفاصيل براءة اختراع قديمة تعود لتيسلا. وكذلك الحال مع أشعة إكس التي يدعون بأنها من ابتكار "روينجتج" مع انها

لتيسلا، وكذلك الصمام الفراغي المضخم الذي نسبه له "فورست" مع أنه مذكور في براءات اختراع قديمة لتيسلا...

وخلال اطلاعك على المراجع العلمية المختلفة، ابحث عن من هو المكتشف الأول لكل من مصباح الفلوريسنت، مصابيح النيون، عدادات السرعة للسيارات، نظام تشغيل المحركات (المرش)، المبادئ الأولية للرادارات، الميكروسكوب الإلكتروني، المايكروويف، الراديو، التلفزيون، اللاسلكي والتحكم عن بُعد... وغيرها من اختراعات ثورية يقدر عددها بـ 700 اختراع. وإذا لم يتم التلاعب بالمعلومات التي تقرؤها، يمكنك أن تلاحظ اسم هذا الرجل ظاهراً في كل منها. كيف يمكن تجاهل أعظم عالم في التاريخ بهذه السهولة؟ لماذا لم يسمع عنه أحد في هذه الأيام في الوقت الذي يصعدون رؤوسنا بشخصيات علمية أخرى لا ترقى إلى مستوى إنجازات نيكولا تيسلا وفضله الكبير على البشرية؟ إنه المسؤول عن معظم المجالات التي جعلت حياتنا العصرية في هذه الحالة الحضارية التي هي عليه الآن.

أحد الأسباب الرئيسية لمحو هذا الرجل من التاريخ العلمي هو أن أفكار نيكولا تيسلا واكتشافاته قد أسست مدرسة خاصة في مجال البحث والتطوير بحيث ألهمت الكثير من العقول المبدعة في أيامه فراحت الابتكارات المميّزة تظهر هنا وهناك وبين الحين والأخرى، وجميعها تمكنت من استخلاص نوع من الطاقة الكهربائية، التي اكتشفها تيسلا، بحيث استطاعت تشغيل جميع الوسائل الكهربائية التقليدية، لكن الفرق هو أن هذه الطاقة هي مجانية تماماً ويتم استخلاصها من الأثير، الفراغ المحيط بنا، بالإضافة إلى خواص أخرى سوف نتعرف عليها في هذا الكتاب. وطبعاً هذا الوضع لم يناسب أباطرة المال والصناعة في تلك الفترة، فاتخذوا الإجراءات اللازمة لمحو هذا المجال العلمي من ذاكرة الشعوب عن طريق قمع هؤلاء المخترعين الجدد ومحاولة إزالة تيسلا وإنجازاته من التاريخ. ويبدو أنهم نجحوا بذلك فعلاً.

السبب الرئيسي الذي يجعلنا نعجز عن استيعاب معظم الابتكارات التي تمكنت من استخلاص الطاقة الحرة هو أن المبادئ التي تفسرها قد أزيلت تماماً من المناهج العلمية الرسمية، لأنها منافية تماماً للقوانين المقدسة التي وضعها كل من "هومبولتز" "هيرتز" و"ماكسويل". ولكي تتمكن من إنجاز هذا العمل المميّز، وجب عليك يا أيها المخترع العزيز أن تعتمد على المبادئ العلمية الخارجة عن المنهج العلمي الرسمي.

إن معظم الالتباس والخط المتعلق بمجال الطاقة الحرة هو نابع من سوء الفهم المتعلق بالفرق بين الكهرباء العادية (المألوفة لدينا) التي تسافر على شكل موجات مُستعرضة *transverse waves*، وبين نوع آخر من الكهرباء – وهي الطاقة المشعة التي اكتشفها تيسلا – والتي تتجسد بشكل موجات طولية أو واقفة. النوع الأول من الموجات (الكهرباء العادية) تتأرجح إلى الأمام والخلف خلال انبعاثها بعيداً من المصدر، بينما النوع الثاني من الموجات (كهرباء تيسلا) تنبض بحيث تتمدد وتقلص كما موجة الصوت. هذا النوع الجديد من

الطاقة الإشعاعية يُشار إليه أحياناً بالكهرباء الساكنة لكن الباحثين المتخصصين بمجال الطاقة الحرّة يسمونه "الكهرباء الأثيرية" ethericity.

.....

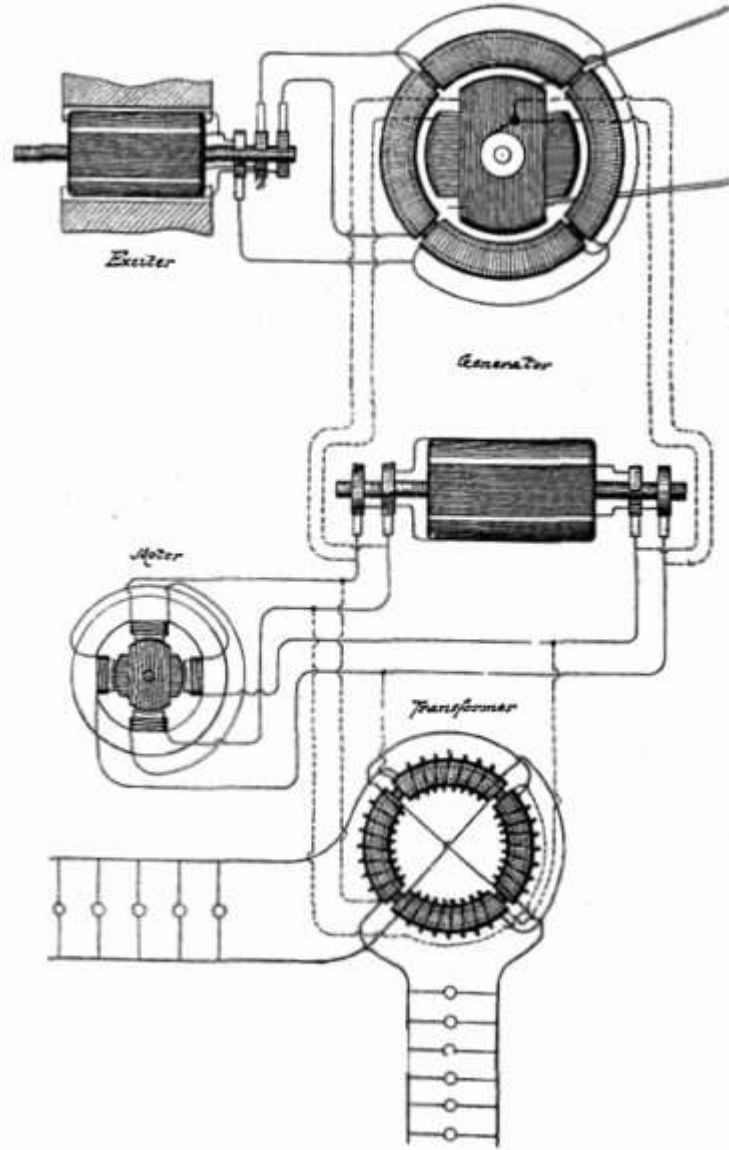

نظام التيار المتناوب.. الابتكار الوحيد الذي نعرفه عن تيسلا. رغم أنه اعتبر أعظم إنجاز في القرن التاسع عشر، وأحدث انقلاباً جذرياً في تاريخ العالم، إلا أن هناك الكثير من العجائب التكنولوجية لهذا الرجل والتي نجهلها.

.....

## من هو نيكولا تيسلا؟

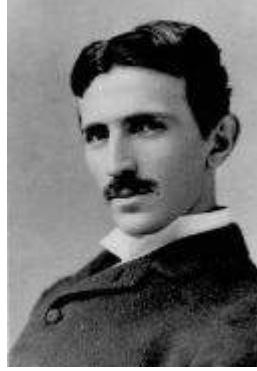

نيكولا تيسلا المولود في 10 تموز من العام 1856 في "سميلجان"، وهي قرية صغيرة في كرواتيا، هو مكتشف نظام التيار المتناوب. ومساهماته الأخرى كمخترع هي كثيرة جداً بحيث لا مكان لذكرها هنا بالكامل. هذه الابتكارات تشمل المولدات الهيدروكهربائية (تلك التي تُستخدم في السدود المائية)، نظام توزيع الكهرباء المتناوب الذي نستخدمه اليوم، جهاز إطلاق أشعة إكس، التصوير بالرنين المغناطيسي، اكتشاف المجال المغناطيسي الدوّار، الراديو، الرادار... والكثير غيرها من الاختراعات المميّزة.

إن أشهر اختراعاته المألوفة لدينا هي طريقة استثمار الطاقة الكهربائية المتناوبة.

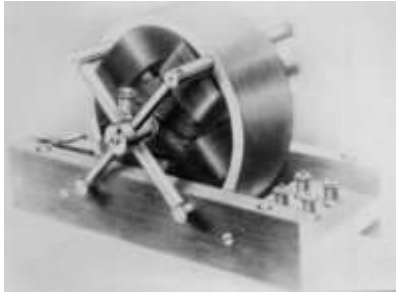

محرك متناوب ثنائي الطور (2 فاز)

عمل تيسلا في الفرع الأوروبي لشركة أديسون، ومهمته هي تصميم آلات الدينامو. وبينما كان في أوروبا خرج بتصميمه الأول لمحركه المحرّض بالتيار المتناوب وبعد تطبيقه واختباره كان ناجحاً. سافر من أوروبا إلى أمريكا عام 1884، وبدأ العمل مع أديسون في نيويورك. وبعد فترة نشب صراع بين أديسون وتيسلا بخصوص التيار المتناوب والتيار المستمر. لقد أسس أديسون إمبراطوريته على التيار المستمر ولا يريد رؤية هذه الإمبراطورية تنهار أمام ناظره.



توماس أديسون

خرج التيار المتناوب منتصراً من هذه الحرب الشرسة، رغم أن أديسون استخدم نفوذه بشكل كبير لتدمير تيسلا وتياره المتناوب، لكن أثبت التيار المتناوب جدواه وبقي صامداً. التيار المستمر لا ينتقل جيداً عبر مسافات طويلة حيث يضعف ويتلاشى. أما التيار المتناوب، فهو أكثر كفاءة لأنه يمكن مضاعفته لمستويات عالية من الجهد. مع مرور الوقت، أصبح النظام المتناوب هو الوحيد الذي يُستخدم لنقل الكهرباء إلى المنازل والمصانع، وراحت الكهرباء تعبر المسافات الشاسعة لإنارة المدن والبلدات النائية.

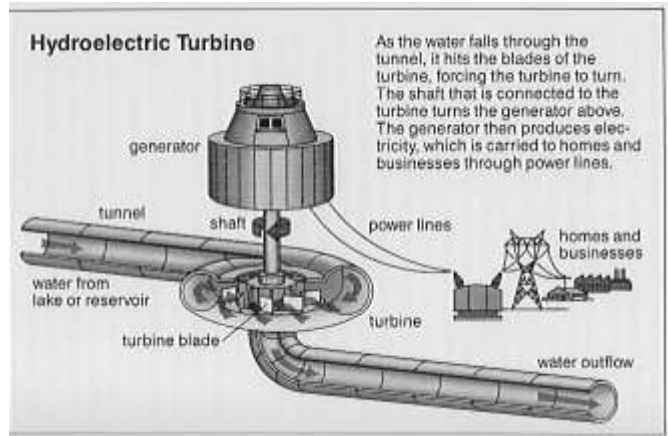



تم تصميم النظام في الأعلى من قبل نيكولا تيسلا ولازال يُستخدم اليوم. يتألف من مولد هيدروكهربائي، خطوط للتيار المتناوب، محوّل تيسلا لرفع التوتر، خطوط نقل الكهرباء، محوّل تيسلا آخر لخفض التوتر من أجل استخدام الكهرباء بشكل طبيعي.



"جورج وستغهاوس" صاحب الشركة التي اشترت حقوق ملكية منظومة التيار المتناوب من تيسلا.



تمثال نيكولا تيسلا عند شلالات نياغارا.. أول مولّد كهربائي مائي في التاريخ كان من تصميمه، واستخدم ابتكاره المتمثل بنظام التيار المتناوب

بعد تعليق الأسلاك على عواميد خطوط الهوائيات لنقل الكهرباء إلى المنازل والمصانع، بدأ يحصل حوادث معيئة تتسبب في قطع الكهرباء، مثل العواصف وسقوط الأشجار على الأسلاك. وهذا ما حدث تيسلا على التوصل إلى ابتكار، جميعنا نتمنى لو أننا نستخدمه اليوم. إنه محطة إرسال الطاقة الكهربائية اللاسلكية في "اردن كليف".

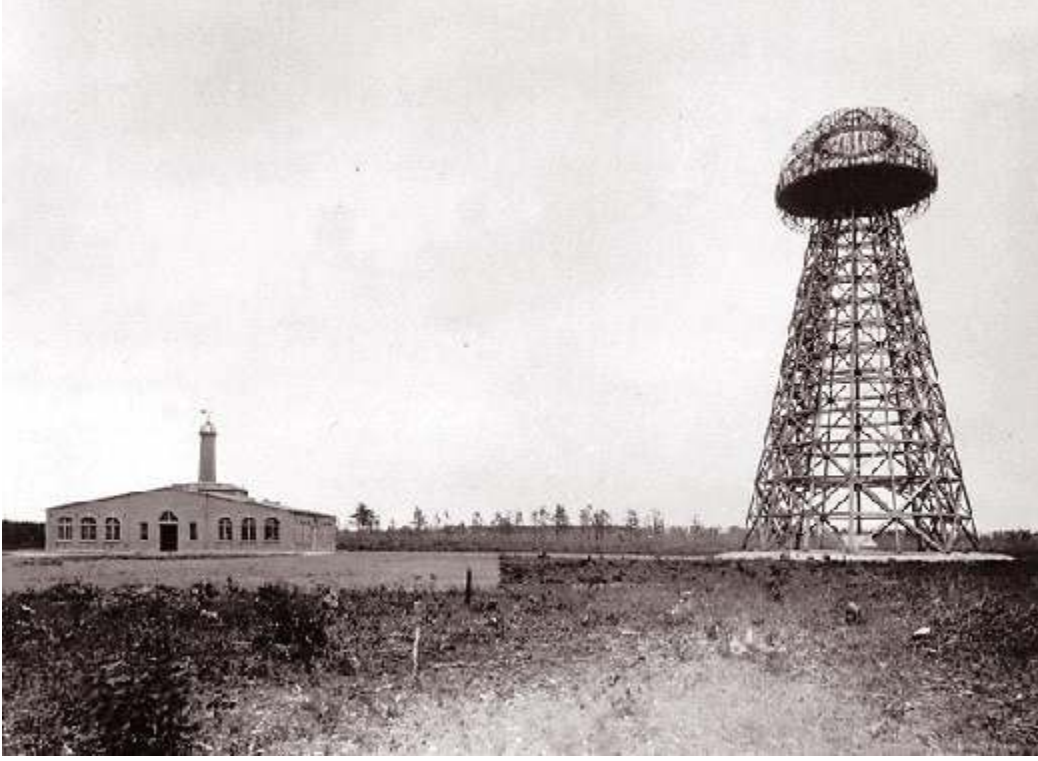

محطة "اردن كليف"، عبارة عن برج ارتفاعه 154 قدم ومن الفروض أن يتوّج بقبة نحاسية كبيرة في الأعلى بعد الانتهاء من بناؤه. إن وجود أبراج كهذا عبر البلاد وتفصل بينها مسافات كبيرة (كما محطات تقوية إرسال البث التلفزيوني) تجعله من الممكن نقل الكهرباء لاسلكياً حول العالم.

كان الرأسمالي ج.ب. مورغان يملك إحدى أكبر الإمبراطوريات المالية في القرن العشرين. وبعد دعوة تيسلا لزيارة مورغان في منزله، طلب منه تيسلا التمويل المناسب لإكمال مشروع "اردنكليف". لكن مورغان رفض الدخول بهذا المشروع. عرض عليه تيسلا 51% من حقوق الملكية لبراءة الاختراع الحامية للمشروع مقابل دفع 150.000 دولار. حينها قبل مورغان.

أمل تيسلا بأن يثير هذا المشروع المزيد من المستثمرين، خاصة وبعد أن بدأ يتخذ شكله النهائي، لكن دون جدوى. ما من أحد كان مهتماً. بعد استنزاف كافة أمواله قبل انتهاء المشروع، عاد تيسلا إلى مورغان وطلب منه المال، فمنحه المال على شكل قروض وبشروط تعجيزية. قبل تيسلا الشروط واخذ المال لمتابعة العمل، لكن التأخير في إنجاز الطلبات الخاصة للآليات والأجهزة المناسبة للمشروع أدت إلى حصول تأخيرات غير محسوبة، حيث كان على تيسلا الانتهاء من المشروع خلال تسعة شهور. بعد سنة من البدء به، انسحب مورغان من المشروع لأنه لم يرى أي مصلحة له في إرسال الكهرباء لاسلكياً. وحينها قال عبارته المشهورة: **".. إذا كان بالإمكان لأي شخص أن يسحب هذه الكهرباء مجاناً وفي أي وقت يريد، فكيف إذا سيلتزمون**

**بدفع الفواتير؟.. أين سأضع العدادات؟.."**

.....

لا زال الجميع يعتبر ماركوني "والد الراديو"، لكن لا احد يعلم بأنه في العام 1943 حكمت المحكمة العليا في الولايات المتحدة بعدم صحة براءات الاختراع العائدة لماركوني، لأنها مُقتبسة من براءات اختراع سابقة تعود لنيكولا تيسلا. إن الوالد الحقيقي للراديو هو تيسلا إذًا. وليس هذا فقط، بل اختراعات كثيرة أخرى مسروق أو مُقتبسة منه وسوف نتعرفون عليها لاحقاً.



ماركوني

إن عظمة نيكولا تيسلا غير مسبوقه في تاريخ البحث والتطوير التقني. منذ أن هزّ مايكل فاراداي العالم العلمي في العام 1831 من خلال اكتشافه بأن المغناطيسية تستطيع توليد الكهرباء إذا تم تحريكها. لم يظهر اكتشاف آخر في هذا المجال يهزّ المجتمع العلمي سوى بعد مجيء نيكولا تيسلا الذي استثمر هذا المبدأ بطريقة مناسبة لتزويد العالم أجمع بالطاقة الكهربائية (التيار المتناوب).

قبل الدخول على القرن العشرين بسنوات قليلة، تحدث نيكولا تيسلا في مؤتمراته الصحفية عن تقنية تستطيع نقل الصوت والصورة عبر الأثير (التلفزيون)، وكذلك أشعة قاتلة تستطيع التدمير من مسافات بعيدة (الليزر)، وغيرها من أمور جعلت الجميع يسخرون منه في ذلك الوقت. لكنها تحققت الآن وأصبحت واقعاً ملموساً بفضلها. وهناك إنجازات أخرى لم نسمع عنها حتى الآن بسبب قمعها الدائم والمستمر من قبل المسيطرين على الاقتصاد العالمي، مثل محرك القرص التوربيني الدوار disk-turbine rotary engine، وشيعة تيسلا المضخمة للطاقة الكهربائية electric energy magnifier، أنظمة الإنارة عالية التردد high-frequency lighting systems، المرسل المكبر the magnifying transmitter، الطاقة الكهربائية اللاسلكية wireless power، مستقبل الطاقة الفضائية free-energy receiver (جهاز توليد الكهرباء الحرة).. بالإضافة إلى تقنية التداخل الموجي والتي دعيت باسمه منذ ذلك الوقت بـ"مدفع تيسلا القاذف" Tesla howitzer و"درع تيسلا" Tesla shield و"جهاز صنع الزلازل"، وغيرها من تقنيات تعتبر أسرار عسكرية لدى الدول الكبرى.

## قصته مع رجال المال

ما من شك أن نيكولا تيسلا يُعتبر من أعظم العقول العلمية منذ أيام ليوناردو دافينشي. كان لتيسلا ذاكرة عجيبة بحيث استطاع الكلام بطلاقة بستة لغات مختلفة. أمضى أربعة سنوات في معهد للتقنيات التطبيقية في "غراتز" يدرس خلالها الرياضيات، الفيزياء، والميكانيك.

إن ما جعل تيسلا عظيماً هو قدرته العجيبة على فهم واستيعاب الكهرباء. تذكر بأن الكهرباء في تلك الفترة لازالت غامضة بعض الشيء، ولم يتم ابتكار المصباح الكهربائي بعد. عندما جاء تيسلا إلى الولايات المتحدة في العام 1884م، عمل عند توماس أديسون، وكان أديسون قد انتهى للتو من تسجيل براءة اختراع لمصباحه الكهربائي، وكان يبحث عن نظام كهربائي خاص يستطيع الوصول إلى كل منزل لإنارة مصباحه.

كان أديسون يواجه مشاكل كثيرة مع نظام التيار الكهربائي المستمر، ووجد تيسلا بجائزة مالية كبيرة إذا استطاع إيجاد حلول لتلك المشاكل المستعصية. وجد تيسلا الحلول المناسبة وبطريقة يمكنه توفير 100 ألف دولار على أديسون (مقارنة بملايين الدولارات اليوم)، لكن أديسون لم يفي بوعد ولم يمنح شيئاً لتيسلا مقابل هذا الانجاز. ترك تيسلا العمل مع أديسون، ومنذ تلك اللحظة بدأت الحرب التي أعلنها أديسون على تيسلا والتي دامت فترة طويلة من الزمن.

ابتكر تيسلا نظام كهربائي أفضل، وهو نظام التيار الكهربائي المتناوب، وهو الذي نستخدمه اليوم في منازلنا. منح هذا النظام فوائد كثيرة لا يمكن لنظام التيار المستمر تقديمها. من خلال استخدام محولات تيسلا التي طورها حديثاً، أصبح بالإمكان رفع وتيرة التيار الكهربائي ونقله عبر مسافات بعيدة جداً من خلال أسلاك رقيقة. لا يمكن للتيار المستمر فعل ذلك، حيث كان يتطلب أسلاك ثخينة جداً، ومحطة تغذية في كل ميل مربع من المساحة. وطبعاً، لا يمكن اعتبار نظام تيسلا الجديد كاملاً دون وجود أجهزة خاصة تعمل عليه، وبالتالي قام بابتكار المحرك الذي هو موجود في كل مكان من حولنا. لم يكن هذا إنجازاً سهلاً كما نتصوره. فعلماء تلك الفترة كانوا مقتنعون تماماً بأنه من المستحيل للمحرك الكهربائي أن يعمل على التيار المتناوب. والجميع راح يدعي بأن تطوير هكذا محرك هو مضيعة للوقت. والسبب كما كانوا يقولون هو أن الجهة التي تنعكس 60 مرة في الثانية، وهذا سيجعل المحرك يهتز بدلاً من الدوران. لكن تيسلا وجد الحل لهذه المسألة بسهولة، مثبتاً أن الجميع كان على خطأ.

كان تيسلا يستخدم مصابيح الفلوريسنت في مختبره قبل بـ40 سنة من تصنيعها وطرحها في الأسواق. وفي المعارض العالمية والمحلية أيضاً، كان يجعل أنابيب زجاجية تتخذ أسماء علماء مشهورين ثم يملأها بالغاز ويجعلها تضيء. وتعتبر أول اللافتات الإعلانية المضيئة بالنيون التي نراها من حولنا اليوم. وهو المصمم لأول مولدة هيدروكهربائية في التاريخ وقد تم تشييدها في شلالات نياغارا. وهو أول من سجل براءة اختراع لأول عداد سرعة للسيارات في التاريخ.

بدأ الكلام عن النظام الكهربائي الجديد (التيار المتناوب) ينشر ونالت إعجاب "جورج وستنغهاوس"، فوقع على عقد مع تيسلا يمنحه الحق في استخدام هذا النظام مقابل حصول تيسلا على مبلغ 2.50 دولار لكل كيلوواط من الكهرباء التي يتم بيعها.

أصبح لدى تيسلا فجأة أموال كثيرة تمكنه من إجراء اختباره الاستثنائية التي طالما حلم بها. لكن أديسون خسر الكثير من الأموال التي استثمرها في نظام التيار المستمر الخارج من السوق، لذلك بذل كل ما عنده من جهود لتشويه سمعة تيسلا كلما سنحت له الفرصة بذلك.

عندما تجاوزت عائدات تيسلا من مردود شركة "وستنغهاوس" مبلغ المليون دولار، راحت الشركة تواجه مصاعب مالية كبيرة. وأدرك تيسلا بأنه لو أبقى على شروط الاتفاقية كما هي مع الشركة سوف تخرج "وستنغهاوس" من السوق مكسورة. وطالما حلم تيسلا بأن يوفر الكهرباء الرخيصة لكل الناس، لذلك ما فعله هو ما لم ولن يفعله أحد أبداً، قام بتمزيق الاتفاقية وسامح الشركة بالعائدات، وبذلك يكون قد فوّت على نفسه فرصة أن يكون أول ملياردير في العالم! تم تعويضه بمبلغ 216.000 دولار فقط مقابل تنازله عن جميع حقوقه الفكرية.

في العام 1898م، قام باستعراض أول جهاز تحكم عن بعد في التاريخ، حيث استطاع التحكم بزورق صغير في بحيرة حديقة ماديسون، نيويورك. أصبحت تعلم الآن من أين جاءت هذه الفكرة، والتي أصبحت تُطبق الآن في مجالات كثيرة بما فيها جهاز التحكم بالتلفزيون.

كان تيسلا يحلم بتوفير الطاقة الحرة للعالم. في العام 1900، وبتمويل قدره 150.000 دولار ممنوح من قبل الرأسمالي ج.ب. مورغان، بدأ تيسلا يختبر نظام البث اللاسلكي الذي شيّده في "لونج أيلاند"، نيويورك. كان الغرض من هذه المحطة هو وصل الشبكة العالمية لخدمة التلفون والتلغراف، بالإضافة إلى إرسال الصور، تقارير البورصة، ومعلومات تتعلق بالطقس حول العالم.

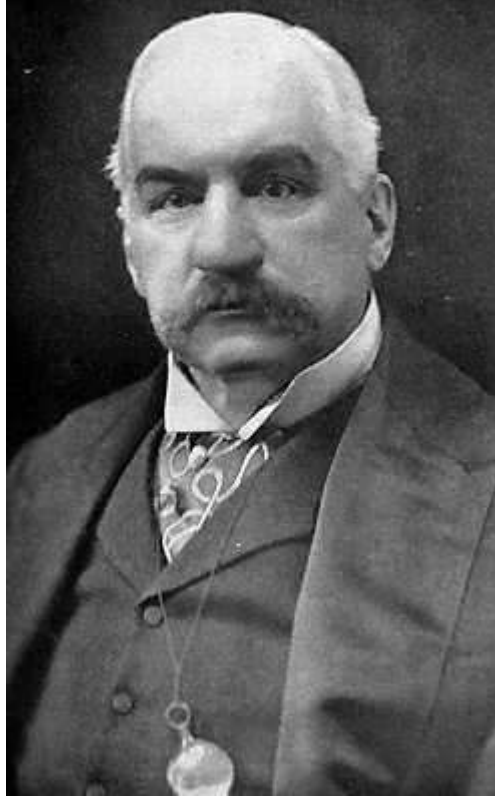

ج.ب. مورغان

لكن لسوء الحظ، توقف مورغان عن التمويل فجأة، أي بعد أن تأكّد من أن القصد من هذا المشروع هو توفير الطاقة الحرة للعالم أجمع. فواجه تيسلا مشاكل مالية كبيرة، وبالتالي، باع أجزاء المحطة كخردة من أجل سد الديون التي وقع فيها. وراحت أجهزة الإعلان تدعي بأن تيسلا أصبح مجنون، كيف يستطيع احد أن يرسل الصورة والصوت وحتى الكهرباء لاسلكياً!!؟

وقد صدقت الجماهير جميع الادعاءات الساخرة التي أطلقتها وسائل الإعلام، لأنهم لم يعلموا بأن تيسلا قد اختبر هذه التقنية قبل أن يباشر بالمشروع. مع العلم بأنه استعرض مبادئ الراديو قبل بروز اختراع ماركوني بعشر سنوات. وفي الحقيقة، حكمت المحكمة العليا لصالح تيسلا في العام 1943، حيث أثبت فعلاً بأن براءات اختراع ماركوني تستند على ما نصّت عليه براءات اختراع تيسلا التي سجّلها قبل عشر سنوات. ورغم ذلك، فلازال معظم الناس يظنون بأن ماركوني هو والد الراديو. (تذكّر بأن جهاز الراديو الذي ابتكره ماركوني لم يرسل أصوات بل إشارات فقط).

في بداية الحرب العالمية الأولى، بحثت الحكومة بيأس عن طريقة لتحديد مواقع الغواصات الألمانية. فتم تكليف أديسون لأن يجد حلاً لهذه المسألة. لكن اقترح تيسلا استخدام "موجات طاقة" لتحديد مواقع آليات العدو،

وهذا المبدأ هو ذاته الذي نستخدمه في ما نسميه اليوم "الرادار". رفض أديسون هذا الاقتراح معتبر ذلك مجرد مسخرة وسخافة. وبسبب أديسون، اضطرّ العالم لأن ينتظر 25 سنة إضافية حتى تم اختراع الرادار.

لظالما حاول الاقتصاديون بأن يجعلوا من تيسلا شخصية مجنونة تثير السخرية، وقد نجحوا بذلك فعلاً من خلال وسائل إعلامهم الفتاك. وقد نجحوا أيضاً من جعله منبوذاً من المجتمع العلمي المحترم من خلال سيطرتهم على كافة المؤسسات التعليمية الرسمية والعالم الأكاديمي بشكل عام. كان هذا الرجل يمثل خطراً داهماً بالنسبة لهم ومصالحهم الاقتصادية. لقد أمضى تيسلا آخر 20 سنة من حياته معزولاً. وبسبب عدم توفر المال، اضطرّ إلى تدوين كافة ابتكاراته الثورية على ورق بدلاً من التطبيق العملي المباشر. وقد كتب أطناناً من الدفاتر والأوراق.



الرجل الذي ابتكر كل مظهر من مظاهر عالمنا العصري مات فقيراً في سن 86، بينما كان يقبع منسياً ومُهملًا في إحدى فنادق نيويورك، وذلك بتاريخ 7 كانون ثاني 1943. رغم أن جنازته كانت متواضعة، دون أي حضور رسمي أو رفيع المستوى، إلا أن أكثر من 2000 شخص كان حاضراً يراقب الجنازة من بعيد.



خلال فترة حياته، سجّل أكثر من 700 براءة اختراع، وهناك الآلاف التي بقيت غير مسجلة بسبب عدم توفر المال. لقد كان تيسلا دائماً مكسوراً من الناحية المادية. بعكس أديسون، فقد كان تيسلا مفكراً أصيلاً بحيث لم يكن لأفكاره مثيلاً في تاريخ العلم.

لسوء الحظ، العالم لا يكافئ الأشخاص من أمثال تيسلا. نحن نكافئ فقط هؤلاء الذين يستطيعون تحويل المفاهيم العلمية إلى سلع تجارية قابلة للبيع والشراء.

لا زال العلماء اليوم يبحثون في أوراق تيسلا العلمية المهملة من قبل العلم المنهجي، ربما يجدون شيئاً يفيدهم في أبحاثهم. الكثير من نظرياته التي واجهها أقرانه بالسخرية والتشكيك في السابق قد تم إثباتها من قبل أبرز علماء اليوم. لقد تحدث عن أمور كثيرة لم يفهمها أحد في أيامه، مثل حديثه عن جسيمات لها شحنات جزئية في الإلكترون، وهذا ما لم يكتشفه العلماء سوى بعد العام 1977م! وسموها "الكوارك" quarks. أما حديثه عن نظام معلوماتي عالمي، نسميه اليوم الإنترنت، وكذلك منظومة لاسلكية لنقل الصور حول العالم، نسميها اليوم أجهزة التلفزيون والصحون اللاقطة لإشارات الأقمار الصناعية، فقد عرضته للكثير من السخرية والاستهزاء من قبل أقرانه!

.....



طوابع بريدية تخدّ تيسلا



أوراق مالية تكرّم هذا الرجل العظيم



تمثال كبير لنيكولا تيسلا في نيويورك



مناصق وشوارع وجادات منسوبة لاسمه

.....

اسم نيكولا تيسلا موجود في كل مكان ما عدا العالم الأكاديمي!!

أعظم مخترع في التاريخ...  
لماذا تم محوه من ذاكرة الشعوب!!؟

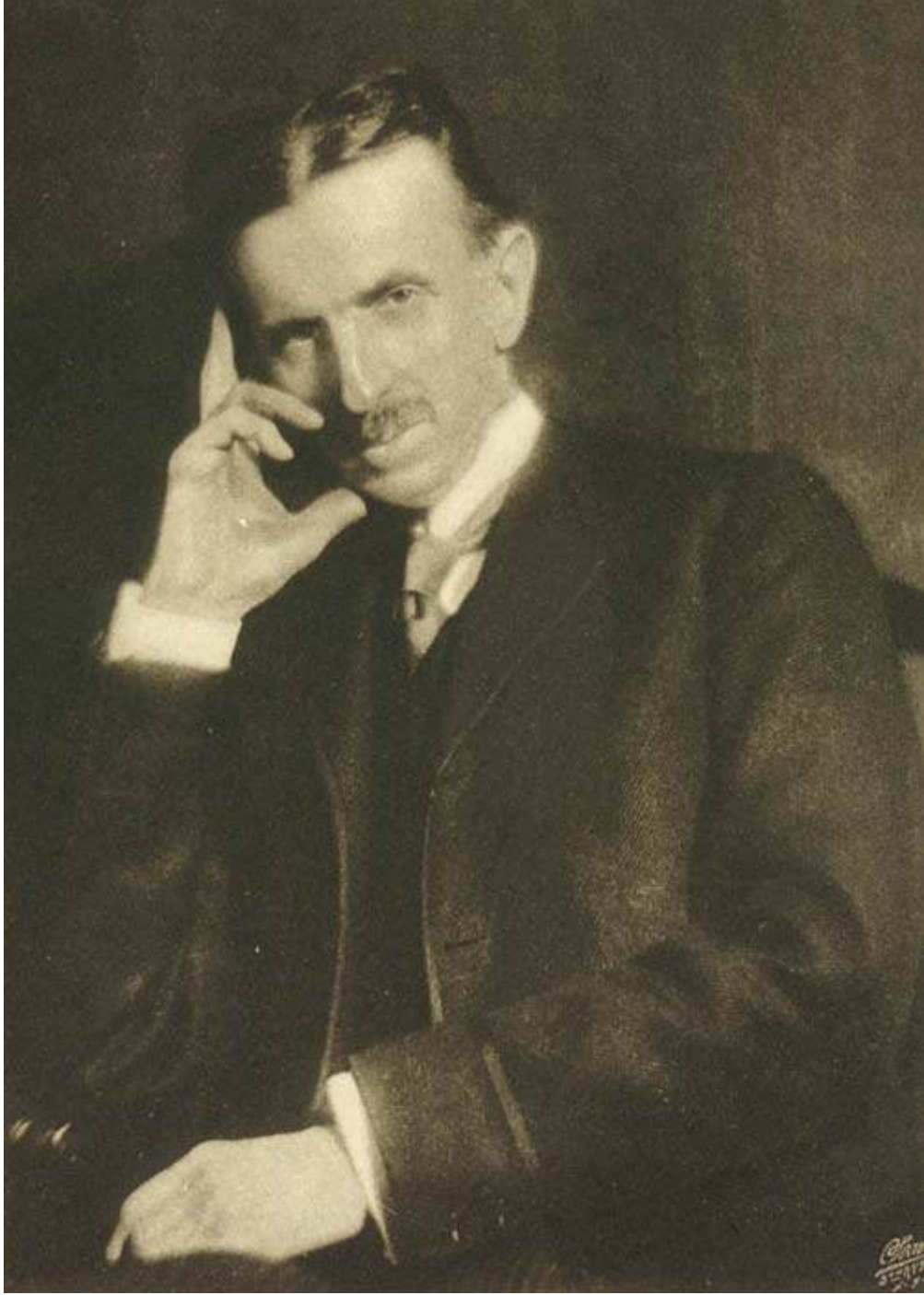

الظاهرة.. نيكولا تيسلا

هل لأنه كان يسبق عصره بمراحل وأشواط عديدة!!?

قد يكون هذا السبب وجيه حقاً. إن أعمال تيسلا الاستثنائية فتحت الأبواب على مصراعها لبروز تكنولوجيا عظيمة رفيعة المستوى... في الوقت الذي لازال معظم سكان العالم يركبون الخيول ولا زالت البهائم والأبقار تُعتبر عناصر أساسية في الحياة اليومية.

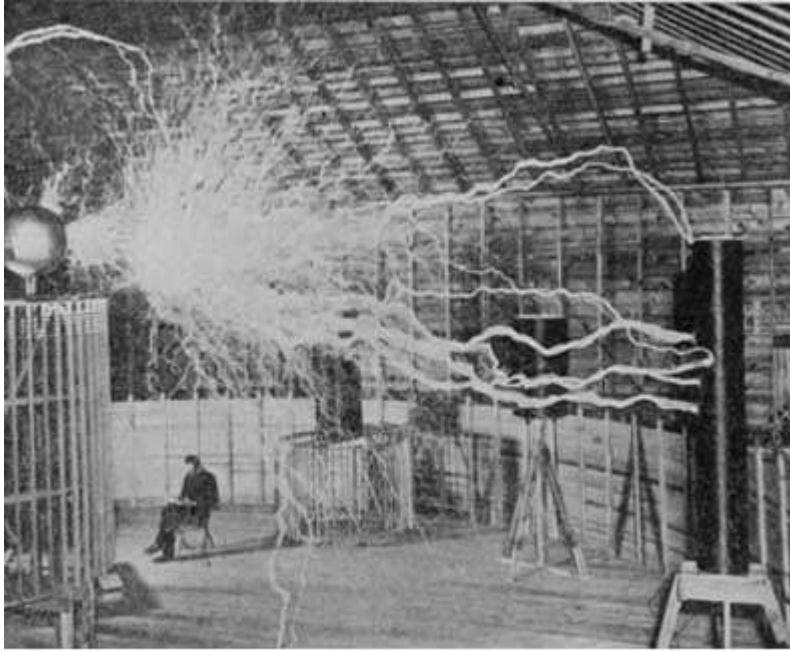

**Tesla's Colorado Springs Laboratory in 1899.**

نيكولا تيسلا يختبر جهود كهربائية عالية في العام 1899، يعجز العلم الحديث عن تكرار هذه العملية حتى اليوم!

بعبارة أخرى... إن تكنولوجيا بهذا المستوى قد تسبب صدمة كبيرة لشعوب لازال أفقها محدود جداً بحيث لا يتجاوز حدود الاهتمام بالتفاصيل البائسة لحياتهم اليومية. صدق أو لا تصدق.. إن التكنولوجيا التي ابتكرها نيكولا تيسلا لازالت تمثل صدمة حتى بالنسبة لنا... في هذا العصر المتقدم! هل تريد إثبات على ما قلته للتو؟ ماذا سيكون ردّ فعلك عندما تتعرف على حقيقة أن تيسلا تمكّن من نقل الكهرباء لاسلكياً قبل أكثر من قرن؟!... هل أصبت بالصدمة!؟

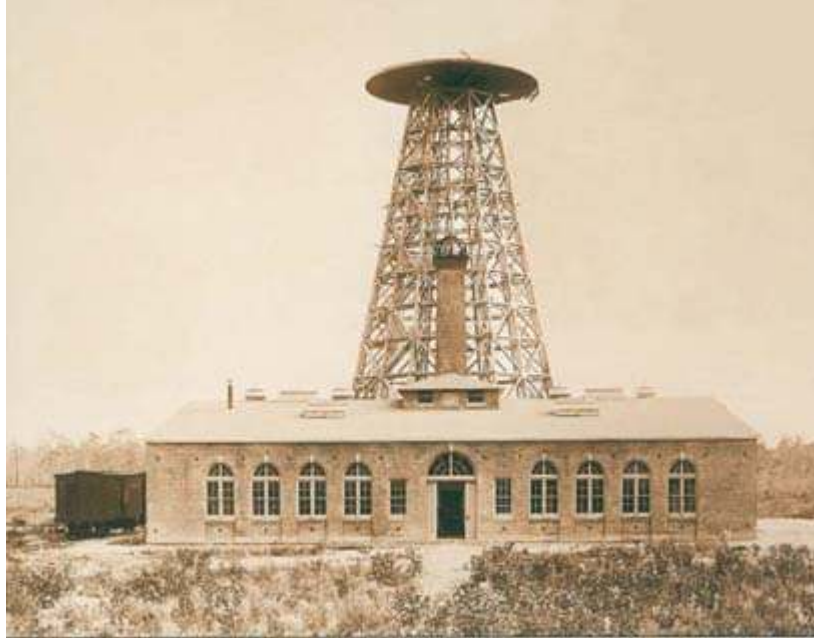

محطة "واردن كليف" في نيويورك لبثّ الكهرباء لاسلكياً

نعم يا سيّدي... لقد فعل ذلك، وبكفاءة عالية تفوق كفاءة النقل بواسطة الأسلاك. ومن أجل استيعاب ذلك علمياً، وجب عليك أولاً رمي أو إحراق أو تمزيق كل ما تعلّمته عن الكهرباء في المدرسة... ثم استعدّ للبدء من جديد. بعقلية جديدة، ونظرة جديدة، ومفهوم جديد.



استعرض نيكولا تيسلا ظاهرة الكهرباء اللاسلكية من خلال الكثير من الصور الفوتوغرافية

طبعاً، وبطبيعة الحال.. هناك الكثير من المغفلين بيننا، والذين لا يصدقون هذا الكلام الفارغ الذي لا يمثل سوى أوهام وخزعبلات.. لو أن هذه التقنية موجودة فعلاً، لكانا نستخدمها الآن.. ولسطع نجم تيسلا ليتجاوز نجم ألبرت أينشتاين!



تدمير برج الإرسال الذي بناه تيسلا.. لقد تم تحطيمه باستخدام المتفجرات.



هذا الكلام السابق يحصل فقط عندما يحكم الكوكب أشخاص خيرون. يجاهدون لتكريس الخير بين الشعوب. أم أن لديك رأياً آخر بخصوص هذه المسألة أيضاً؟

إن المذهب الذي بشرّ به تيسلا يناقض تماماً مذهب أينشتاين وماكسويل ولورينتز وهيرتز... وغيرهم من الأولياء المقدّسين. وهذا يعني منهج علمي كامل متكامل.. له أبطاله وقديسيه وكهنته... لو قبلوا بمذهب تيسلا فسوف ينهار فوراً! والأهم من هذا كله: إن الأمر سيقضّ مضاجع الأشخاص المستفيدين الذين صمموا هذا المنهج العلمي قصداً لاستنزافنا مالياً وروحياً وفكرياً.

فأنت يا سيدي الكريم، يا صاحب العقل النير.. يا أيها متعلّم المحترم.. من خلال تكذيبك لكل ظاهرة علمية غير متوافقة مع المنطق العلمي الذي لفتوك به في المدرسة، تساعد بشكل غير مباشر على تكريس هذا المنهج المزور الذي تم تصميمه بهدف استعباد الشعوب، وتقوّت الفرصة السانحة لتحرّر البشر من استبداد المتحكمين بالمعرفة الإنسانية.

لكن ماذا أقول بهذا الخصوص. **التعصّب الأعمى**.. تلك الميزة الكامنة في الطبيعة الإنسانية.. أنت لا تستطيع أن تقترح على مجتمع هندوسي مثلاً فكرة هدم معبدهم المقدّس لتبني مكانه معبداً للشمس. فسوف يقرمون رقبتك في الحال!

لقد رسخ العلم المنهجي الرسمي بقوّة في عقولنا. وضربت جذوره في أعماق أرواحنا.. لدرجة أننا مستعدون لأن نقرم رقبة كل من حاول المسّ بمسلماتنا العلمية!

**الجاهلون يجهلون أنهم يجهلون**... لقد صدق أحد المفكرين المستقلين الذي قال: رغم المظهر البراق والألوان الفاقعة والأسلوب الجميل لحياتنا العصرية، **لكن هذا لا يمنع حقيقة أننا لازلنا نعيش في عصر الظلمات**..

لا بدّ من الحقيقة أن تبرز من جديد... ليس لدينا حيلة سوى الدعاء..

.....



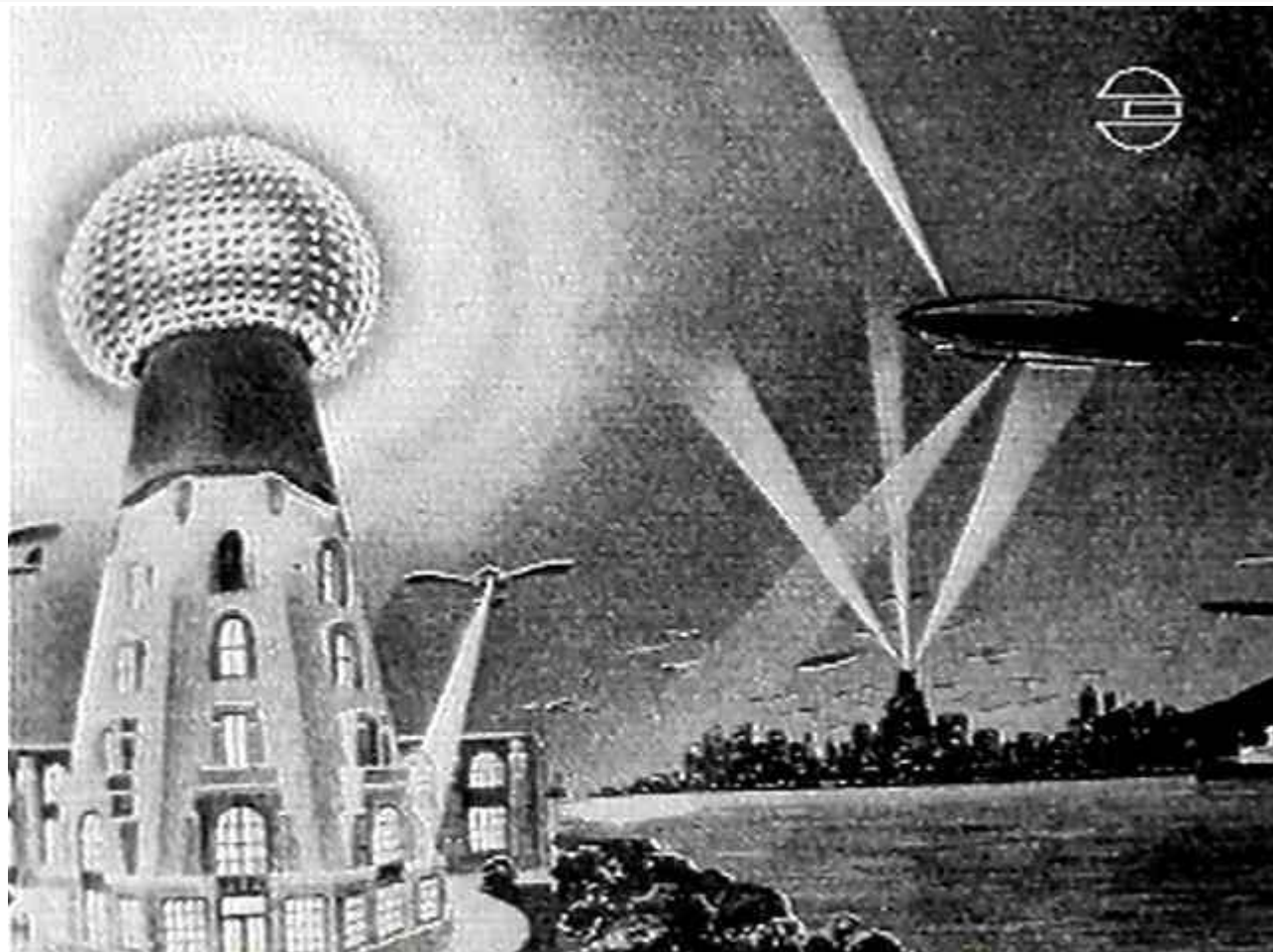

هكذا تصوّر تيسلا العالم بعد انتشار منظومته للكهرباء اللاسلكية. طائرات، سفن، سيارات... جميعها تعمل على الكهرباء اللاسلكية! لقد كانت فرصة ثمينة فعلاً بالنسبة للبشرية.

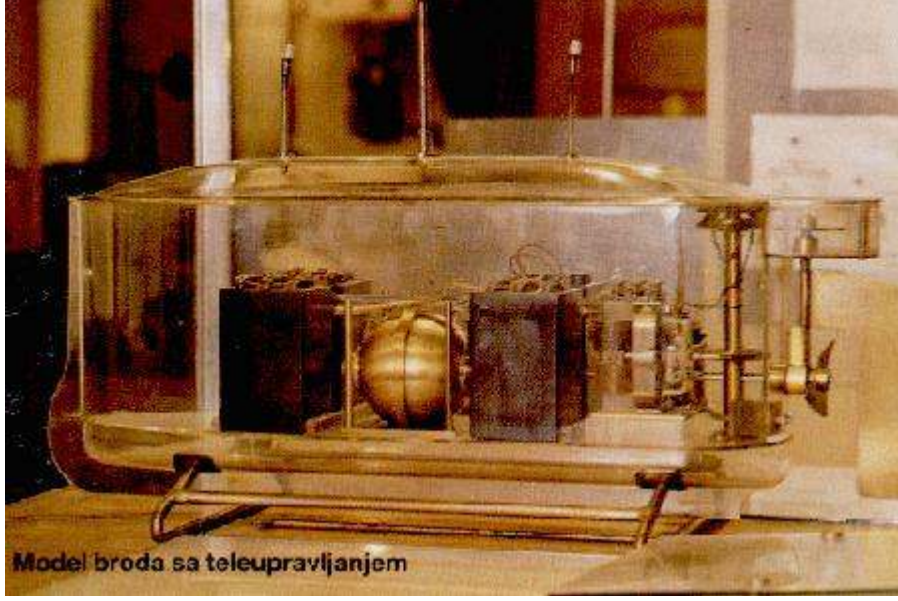

جهاز تيسلا للتحكم عن بُعد (ريموت كونترول).. لقد واجه علماء ومهندسي تلك الفترة صعوبة كبيرة في استيعاب مبدأ عمل هذا الجهاز السحري!

مُعظم عناصر منظومة الراديو التي ابتكرها ماركوني هي مسروقة من براءات اختراع تيسلا



وقد حكمت المحكمة العليا في الولايات المتحدة لصالح تيسلا في العام 1943. لكن ماذا استفاد الرجل المسكين بعد أن مات قبل ذلك بشهور. بالإضافة إلى أن ماركوني لازال يُعتبر حتى اليوم "والد الراديو"!



منظومة حيز الشرارة، والتي لا يعمل النظام اللاسلكي بدونها، تعود لنيكولا تيسلا. وقد طوّرها خلال محاولاته الأولى في إرسال الكهرباء لاسلكياً وليس مجرد إشارات تيليغرافية!

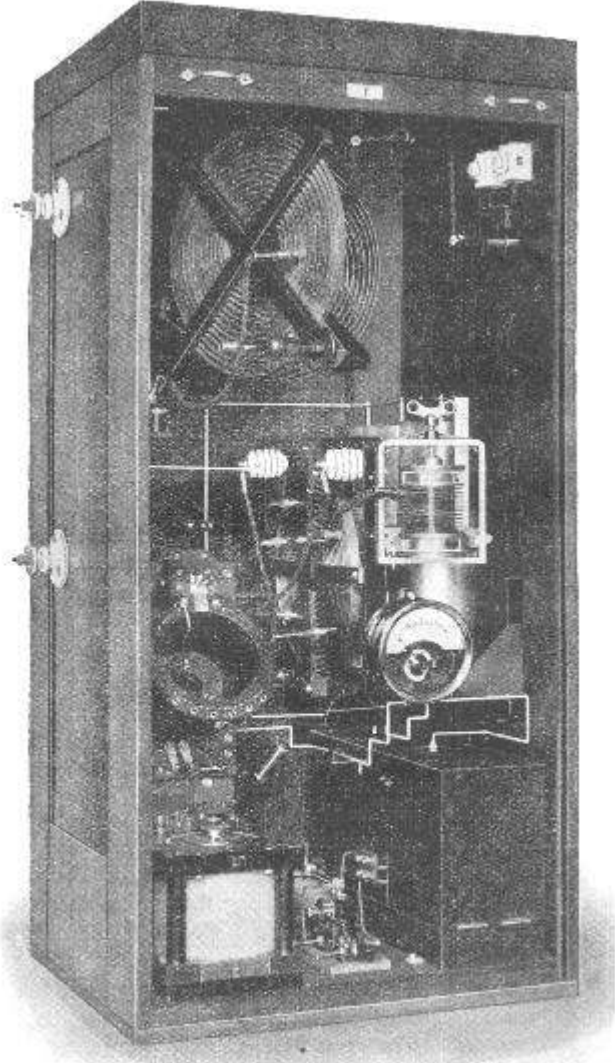

Fig. 2.- CABINET TYPE, WIRELESS INSTALLATION.

مُعظم عناصر أجهزة الإرسال اللاسلكي القديمة هي من إبداعات وابتكارات نيسلا خلال اختباره الاستثنائية على إرسال الكهرباء لاسلكياً

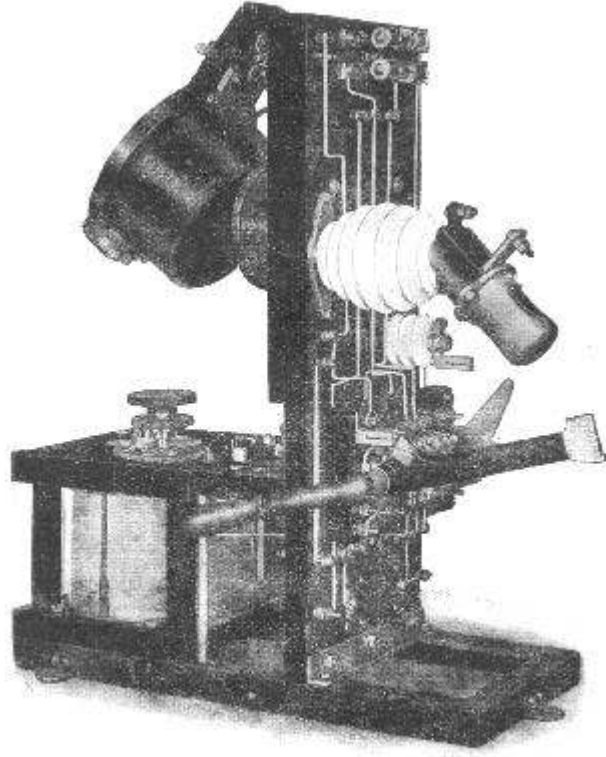
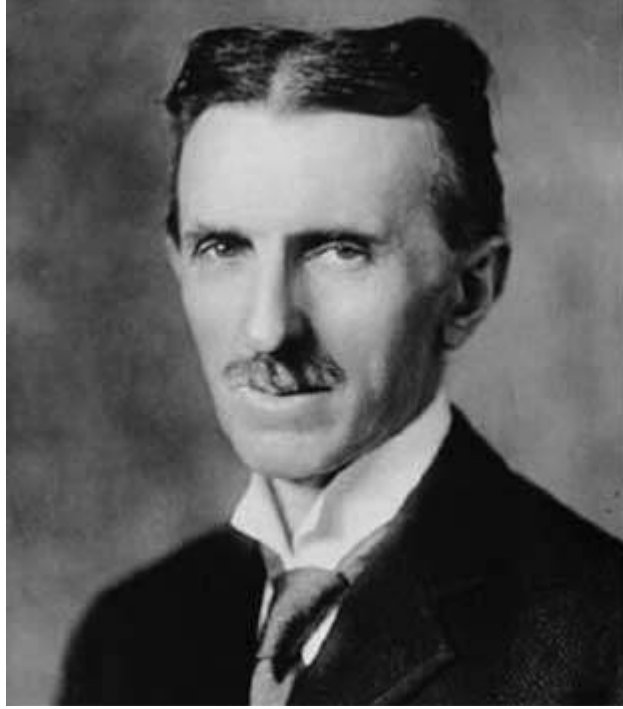

Fig. 5. - SIEMENS' UNIVERSAL WIRELESS RECEIVER.

منظومة إخماد الشرارة. هذا الجهاز الذي شاع استخدامه في أجهزة اللاسلكي الأولى، لا يمكن أن يخرج سوى من عقل عبقرى بمستوى نيكولا تيسلا. وهذا الجهاز أيضاً تم ابتكاره خلال اختباره على إرسال الكهرباء لاسلكياً!

.....



**رجل واحد فقط!**... منح البشرية مجموعة هائلة من التقنيات والتطبيقات والعجائب. وحياتنا كبشر هي في حال أفضل كنتيجة مباشرة لأعماله الاستثنائية. لكن لازال السؤال يفرض نفسه: لماذا أصبح هذا الرجل مهماً ومجهولاً بهذا الشكل من قبل زملاؤه العلماء والأكاديميون بالإضافة إلى الجماهير؟!

ربما السبب الرئيسي يعود إلى أعمال تيسلا التي لم تدركها الشعوب ولم تسمع عنها أبداً. تلك الأعمال التي لم تُعرف خارج أروقة عالم الاستخبارات وزواريب وزارات الدفاع التابعة للدول العظمى!

عندما مات تيسلا في عمر 87 سنة، ذهب إرثه العلمي المؤلف من 700 براءة اختراع مهمة جداً إلى عالم الأسرار. وقد نسيه الجميع، ما عدا حكومة الولايات المتحدة. بقيت ممتلكات تيسلا، المؤلف من أطنان مكدسة من الأوراق العلمية والأفكار والتقنيات والمخططات، مخزنة في هونغاريات حكومية لمدة عشر سنوات بعد وفاته. حتى في فترة حياته، رأى نيكولا تيسلا الكثير من اختراعاته تخضع للتحقيق من قبل الجيش ومن ثم يتم تبنّيها في المختبرات السريّة العسكرية. وأكدت التقارير الرسمية بأن أعماله قد تم تصويرها بالكامل وخزنت في أفلام مكروية. وقد استمرت الحكومة في إنكار أي وجود للأسلحة السريّة بين أوراق تيسلا.

### **أسلحة سرّية!!؟**

نعم... الأسلحة التي كان تيسلا يعلن عنها في تصريحاته خلال مناسبات مختلفة. صحيح أن الجميع كان يتهمه بالجنون، لكن هذا لا يعني أنه كان كذلك بالفعل. سبق وذكرنا أن هذا الرجل هو سابق عصره بقرون وليس فقط عقود! لهذا السبب، كان حتى

أصحاب ألمع العقول في أيامه يعجزون عن فهم أو استيعاب أي كلمة كان يقولها خلال حديثه عن تقنيات غريبة عجيبة تبدو وكأنها أوهاام أكثر منه واقعاً علمياً قابل للتطبيق. لكن حكومة الولايات المتحدة كانت تعلم جيداً أن هذا الرجل كان جاداً فيما يقوله!

في الصفحات التالية، سوف نتعرف على عينة صغيرة من التقنيات المذهلة التي طورها نيكولا تيسلا. وكان هدفه الأساسي خدمة الإنسانية، لكن للأسف الشديد، ذهبت إلى جهات غير مناسبة حيث تم احتكارها واستخدامها لغايات مجهولة، ومن المؤكد أنها ليست لصالح الإنسانية.

.....

### برنامج "هارب" السري *H.A.A.R.P*

لقد صرح تيسلا في إحدى المناسبات بأنه يمكن استخدام "واردن كليف" لتعديل الطقس حسب الرغبة والطلب! صحيح أن هذا التصريح عرّضه لخطر كبير من السخرية، بحيث لم يعيره أحداً أي اهتمام جدّي، لكن الجهة الوحيدة التي كانت تهتم هي الحكومة! والدليل على ذلك هو ما أصبحنا نعرفه اليوم بمشروع "هارب" السري للغية! إنه برنامج حكومي سري للغاية، والذي يعتقد بعض الخبراء بأنه يمثل المرحلة الأولى لدخول عصر جديد من تكنولوجيا الأسلحة.



خلال أعمال البحث والاكتشاف تأتي المسؤولية... كان تيسلا مدركاً لهذا الأمر عندما طور تقنية "هارب". لقد شعر بالخوف،

كما هو الحال مع الكثيرون الآن. الخوف من أن تقع هذه التكنولوجيا الخطيرة في أيدي جهات غير مناسبة، وهذا ما جعله يخفي اكتشافه الجديد عن الجميع. لكن رغم هذا كله، فقد ذهبت في النهاية إلى تلك الجهات الظلامية.. والله يستر.

عندما طرح تيسلا هذه التكنولوجيا، كان هدفه تعديل الطقس بطريقة تناسب السكان. جميعنا نعلم أن تعديل الطقس في منطقة معينة قد يحسّن الظروف الزراعية مثلاً، أو يجعل درجة الحرارة مناسبة للسكان القريبون من المناطق القطبية ذات الطقس البارد جداً، وغيرها من استخدامات مدنية يمكن الاستفادة منها. صحيح أنه ذكر بعض الاستخدامات الحربية أيضاً، حيث قال بأن هذه التقنية تستطيع تحفيز المجال المغناطيسي للأرض بطريقة تمكنه من خلق درعاً من نوع خاص حول إحدى المدن! لكن كان ذلك في إحدى خطابه المتحمسة رداً على سؤال مطروح حول إمكانية تعرّض البلاد لاعتداء من الخارج، وقد تراجع عن أقواله فيما بعد.

أما تكنولوجيا "هارب" الموجودة الآن، والتي تعتمد على تلك الفرضيات التي اقترحها تيسلا في الثلاثينات، فالهدف منها حربي واستراتيجي أكثر منه مدنياً. في الحقيقة، القليل من الناس يصدقون بوجود هذه التكنولوجيا أصلاً. لكنها موجودة بالفعل، وقد تم فضح إحدى هذه المحطات الموزعة في أماكن عدة حول العالم، والصور التي تم فضحها تعود للمحطة الموجودة في ألاسكا.



محطة ألاسكا السريّة

لقد تم تصميم برنامج "هارب" بالاعتماد على الفيزياء الجويّة، حيث يتم تنصيب عدد كبير من الهوائيات على مساحة عدة هكتارات، ثم تبتث نحو الغلاف الجوي الأيوني سلسلة معقدة جداً جداً من الموجات. هذه الموجات هي مصممة خصيصاً لكي



تمتزج مع الغلاف الأيوني، والذي هو أساساً عبارة عن تجويف متردد. هذا المفهوم له علاقة بتسخين الغلاف الأيوني بطريقة متشابهة تماماً لفرن مايكروويف عملاق.

يدعي مصلحو برنامج "هارب" الحديث، بأن هذا المشروع وجد أساساً ليعمل عمل الدرع الذي يصدر الصواريخ العابرة للقارات من خلال إعطاب داراتها الإلكترونية بواسطة الحرق بالحرارة المرتفعة.

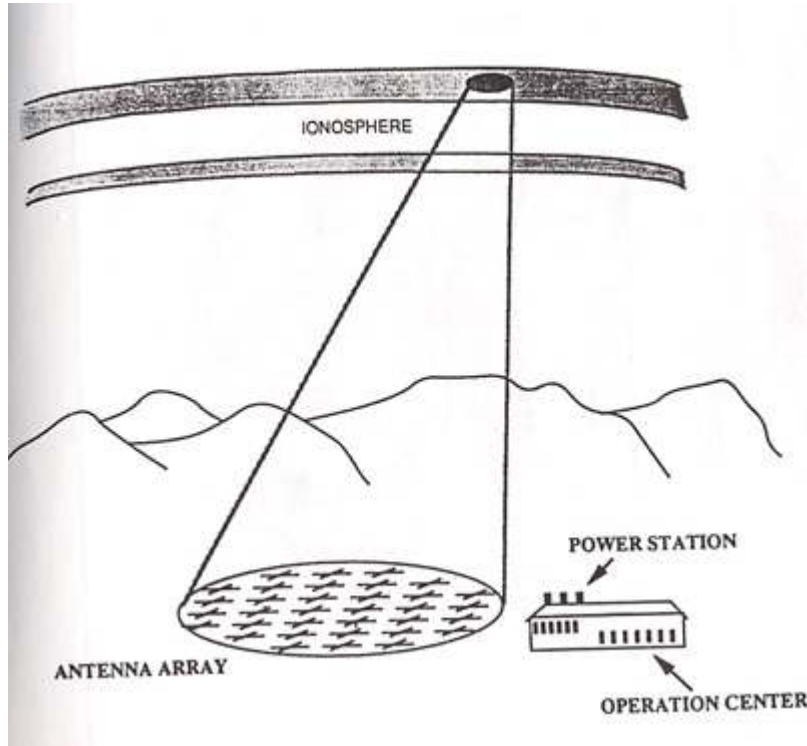

برنامج هارب السري: التركيز على منطقة صغيرة من الغلاف الجوي الأيوني

لكن برنامج "هارب" تم تصميمه أساساً لتطبيقات متعددة، وهو في الحقيقة لم يشيد من أجل استخدامه كسلاح. يدعي **بيرنارد إيستلوند** الذي يُعتبر مخترع النموذج الحديث لهذه التقنية، بأنه من خلال تسخين المناطق العليا من الغلاف الجوي، يمكن لتقنية "هارب" أن تؤثر في مسار الطقس الطبيعي. وهذا مفهوم أدى إلى تعرض تيسلا للسخرية قبل قرن تقريباً.

أحد الأخطار الحقيقية لتقنية "هارب" هو أنهم من خلالها يركزون على منطقة صغيرة من الغلاف الأيوني. وهذا يجعل الإلكترونات والطاقة تأتي من جميع أنحاء الغلاف الأيوني لتتكاثف في تلك النقطة بالذات. هذا التجمع الكثيف للطاقة والإلكترونات يؤدي إلى خلق نوع من البرق الذي يمكنه تشويه الدرع المغناطيسي للكوكب. لكن السؤال هو: ما الذي يجنوه من هذا كله؟.. لا أحد يعلم بالضبط!

إن الهدف الحقيقي من استخدام تقنية "هارب" لازال مجهولاً. وليس هناك أي وكالة مدنية مراقبة لهذا المشروع لتزودنا بما

يجري هناك... لا أمم متحدة ولا ما يحزنون! إن إمكانية قيام تقنية "هارب" بالتسبب بتشويهات كبيرة في الأرض، بما في ذلك تغيرات في الطقس، الاحتباس الحراري، أو حتى إبطاء المدار الأرض من خلال تحريف شكل الغلاف الأيوني، قد يكشف لنا السبب الحقيقي الذي جعل تيسلا يخفي المخططات الأولية لهذا الاختراع الجديد. حتى أنه توقف عن العمل بمشروع الدرع الدفاعي الذي صممه في العام 1905م لأنه أدرك بأنه مجرد وجود نظام تردد لخمسة أبراج فقط حول العالم قد يسبب بدمار البشرية!

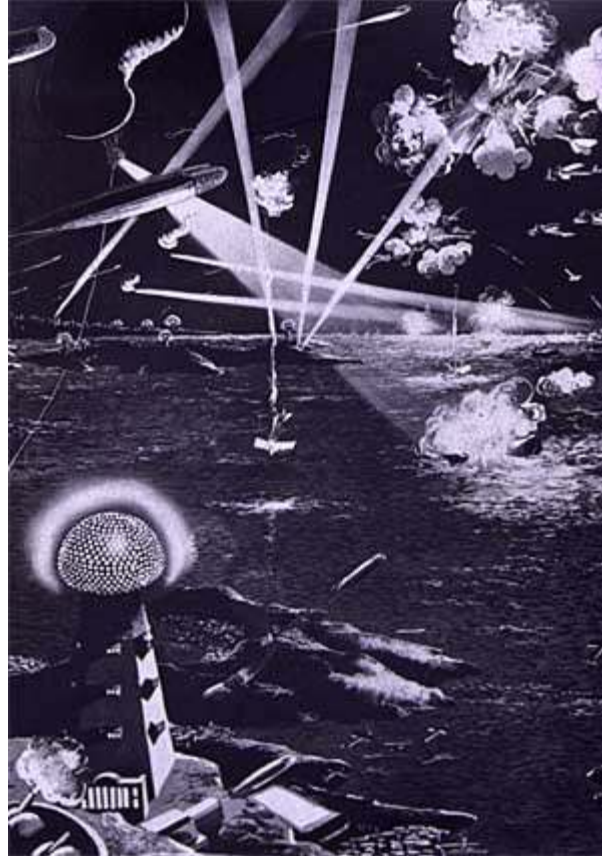

النظام الدفاعي حسب تصوّر تيسلا عام 1905

مدفع الحزمة الجزيئية  
Particle Beam Weapon

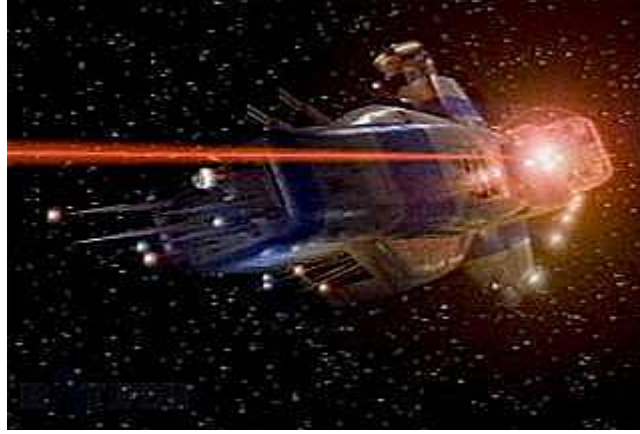

### مدفع الحزمة الجزيئية

السلاح الرئيسي الذي يتمحور حوله سباق حرب النجوم بين الدول العظمى

لقد أصبح معروف جيداً لدى الباحثين العسكريين أن الاتحاد السوفييتي قد توصلت إلى مرحلة الجهوزية الكاملة لحرب النجوم في العام 1968! وعندما نقول حرب النجوم، نتحدث بذلك عن نوع مختلف تماماً من الأسلحة.

تحدث الرئيس السابق للاستخبارات الجوية، الجنرال "جورج كيغان"، عن السلاح الرئيسي الذي يستخدمه الروس في برنامجهم الحربي الفضائي قائلاً:

"... لقد علمنا من مصادر حساسة جداً أنه في العام 1977، وفي الفضاء الخارجي، قام السوفييت باختبار أقوى ليزر في التاريخ.. إنه أقوى بعشر مرات من أي ليزر طورته الولايات المتحدة..."  
يتابع قائلاً:

".. بعد أن أصبحت رئيس الاستخبارات الجوية، كانت مهمتي الأولى وضع هذا الجهاز في قمة أولويات الاستخبارات العسكرية... لذلك عقدنا اجتماعاً يضم 40 أو 50 من أبرز العلماء النوويين في العالم الحر، مثل "أدوارد تيللر" وغيره. وهؤلاء العلماء قضوا 6 سنوات وبميزانية تبلغ 60 مليون دولار، يعملون بمشروع سرّي يُدعى "سي سو"... محاولين طوال هذه الفترة أن يطوّروا حزمة إلكترونية تستطيع إسقاط صواريخ عابرة للقارات، لكنهم فشلوا..."

يصف الجنرال "كيغان" هذا السلاح الروسي قائلاً:

".. ما يخرج من هذا الأنبوب المغناطيسي هو نبضات من حزم بروتونية تبلغ شدة كل منها مئة مليار مليار إلكترون فولط، وبمستوى طاقة تقدر بين 100 و 110 جول.. وهذه كمية من الطاقة لم يتصورها أي شخص في الولايات المتحدة.... وبعدها عليك تحريف تلك الحزمة وجعلها تخترق المجال الجوي، وكل ما عليك فعله هو البحث عن هدف ما لتصوّب نحوه..."

بمقالة منشورة في 3 تشرين ثاني عام 1988م، كتب "بيلغيرت" من الواشنطن تايمز يقول:

"... إن الجيش الصيني يطوّر أسلحة ليزرية وهي تحوز مسبقاً على أسلحة حزم جزيئية لديها القدرة على إعطاب أجهزة التحسس الموجودة في الأقمار الصناعية المخصصة لأغراض التجسس.."

إذا كان لدى جيش التحرير الشعبي أسلحة إشعاعية، فماذا عن جيش الولايات المتحدة؟ يبدو أنه حصل تطوّر كبير منذ السبعينات. هذا ما تؤكّده التقارير المسرّبة من عتمة العالم العسكري السريّ للغاية. كما يقول أحد العاملين في القوات الخاصة البحرية الأمريكية خلال حديثه عن القدرات العسكرية الحالية لديهم:

"... نحن لدينا بالفعل أسلحة حزمة جزيئية، وقد استخدمناها من قبل... وقد أجرينا اختبارات تحت الماء وفوق الماء... إن قدرتها مذهلة حقاً. يمكنها إسقاط قمر صناعي، سفينة، طائرة... أي شيء.."

خلال الخوض في هذا الموضوع غير المألوف، وجب أن ننتبه إلى نقطة مهمة جداً. إن هذا السلاح، رغم أنهم يسمونه "مدفع الحزمة الجزيئية"، إلا أنه لا يعتمد إطلاقاً على شيء اسمه جزيء أو إلكترون أو غيره (كما سنرى لاحقاً). إنه يعتمد على منطقتي علمي يناقض تماماً المنطق السائد. وبالتالي لا بد من أن يخطر السؤال التالي: إذا كان العلماء والأكاديميون ينتهجون منطقاً علمياً ليس له علاقة، لا من قريب ولا بعيد، بهذا النوع من التكنولوجيا (التي لا تتعامل بالإلكترونات والبروتونات وغيرها)، فعلى أي أساس ووفق أي مفهوم تم اكتشافه وتطويره؟! ومن قبل من؟!

والعجيب في الأمر هو أن ما جعل برنامج حرب النجوم ممكناً هو هذا السلاح الإشعاعي الذي تم الاهتمام بتطويره من قبل أطراف عدّة في العالم. من الذي أطلق العنان لهذا الفرع الاستثنائي من البحث والتطوير العلمي؟!

يبدو أننا سنجد الجواب على هذه التساؤلات من خلال العودة مئة عام تقريباً إلى الوراء. سوف نبدأ بالمقالة المثيرة التي وردت في صحيفة النيويورك تايمز في 11 تموز 1934م، حيث صرّحت بأن نيكولا تيسلا قد طوّر شعاع قاتل! فتقول:

"... إنه عبارة سلاح يطلق أشعة جزيئية يمكنها تدمير 10 آلاف طائرة وعلى مسافة 250 ميل... يقول تيسلا بأن خطته لإنتاج هذا الجهاز خلال 3 شهور قد تكلف 2 مليون دولار. وبسبب قدراته التدميرية الهائلة، يعتقد تيسلا بأنه لو استطاع تشييد 12 برجاً، يمكنه أن يمتلئ سلاحاً لإنهاء جميع الحروب.."

.....

شعاع تيسلا المدمر

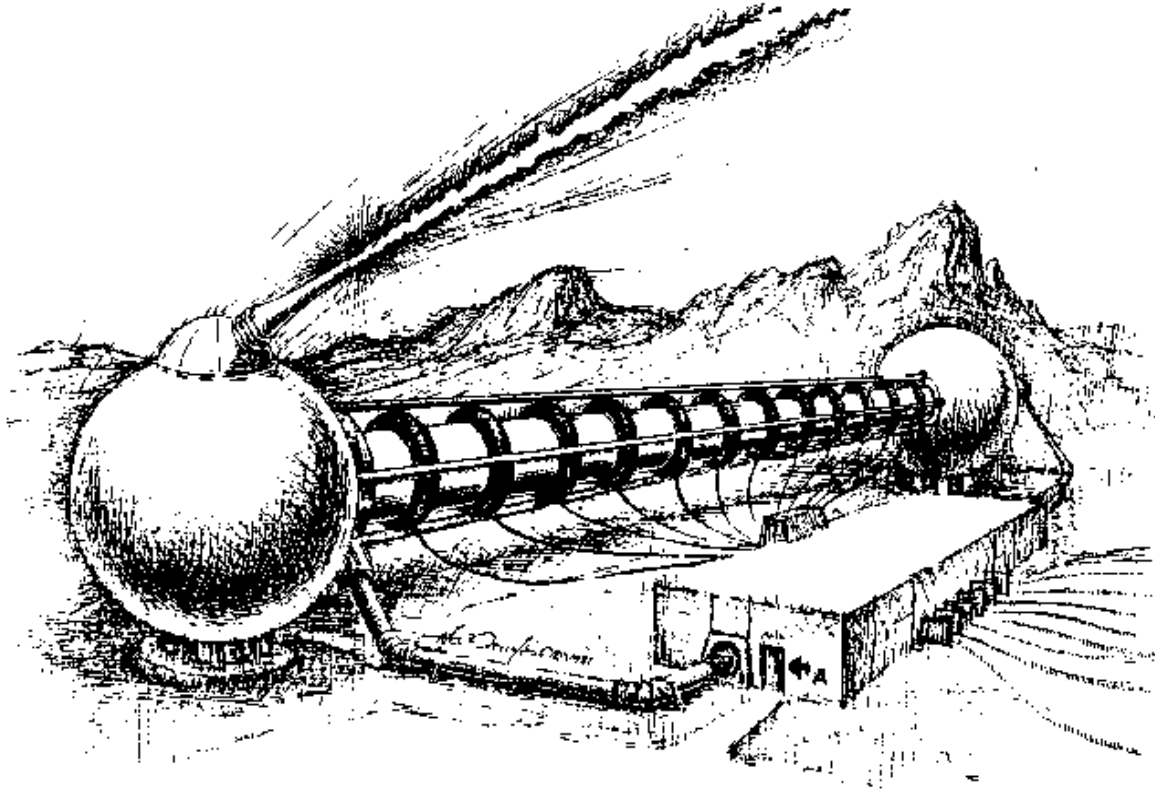

إن ما جعل برنامج حرب النجوم ممكناً هو هذا السلاح الإشعاعي الذي طوره نيكولا تيسلا قبل مئة عام تقريباً.

لم يفهم جهاز تيسلا لإطلاق الأشعة بشكل صحيح. وقد ذكرت السبب سابقاً. فالأكاديميون لم يستطيعوا اللحاق بهذا الرجل واستيعاب أي من تصريحاته عن تكنولوجيات غريبة لدرجة أننا في هذا العصر نستبعد وجودها. لذلك بقي محروماً من الاعتراف والاحترام الذي يستحقه من قبل المجتمع العلمي الرسمي. وعندما تحدّث عن إشعاع قاتل يواجه به هتلر والنازيون، ظنّ الناس بأنه فقد صوابه! فهذا الجهاز لا زال يُعتبر سحرياً في تلك الفترة بحيث يستحيل بناؤه. فصرفوا الموضوع على أنه مجرد إحدى روايات الخيال العلمي التي كان تيسلا يهذي بها.

كان شعاع تيسلا القاتل عبارة عن حزمة كثيفة ناتجة من التسارع الكهروستاتي المُفرغ على شكل نبضات خاطفة أحادية الاتجاه. إنها نبضات من الجهود الكهربائية العالية جداً. إذا كانت السرعة عالية جداً، لم يعد ضرورياً لأن يكون هناك جزيئات صلبة حتى يسبب هذه الإشعاع تدميراً هائلاً. إذا حصلت على تدفق مستمر من هذه النبضات الكهروستاتية الموجهة، فسوف تحدث دماراً هائلاً للهدف الذي تريده. يمكنه مثلاً اصطياد صاروخ يطير في الفضاء الخارجي! (سوف نتحدّث عن المبدأ بالتفصيل لاحقاً خلال اكتشاف تيسلا للطاقة المشعّة).

لقد تصدر هذا التصريح المثير لتيسلا عناوين الصحف في تلك الفترة، وراح الصحفيون يحللون ويفسّرون هذه التقنية التي كشف عنها تيسلا:

".. بواسطة 12 برج فقط يتم توزيعهم استراتيجياً عبر الولايات المتحدة، يقول تيسلا بأن قوته اللاسلكية الجديدة تستطيع حماية الولايات المتحدة من جميع الاعتداءات التي ستعرض لها.."

"... بعدما أصبح العالم على أعتاب الحرب العالمية الثانية، بدأت حكومة الولايات المتحدة تهتم بشعاع تيسلا القاتل.."

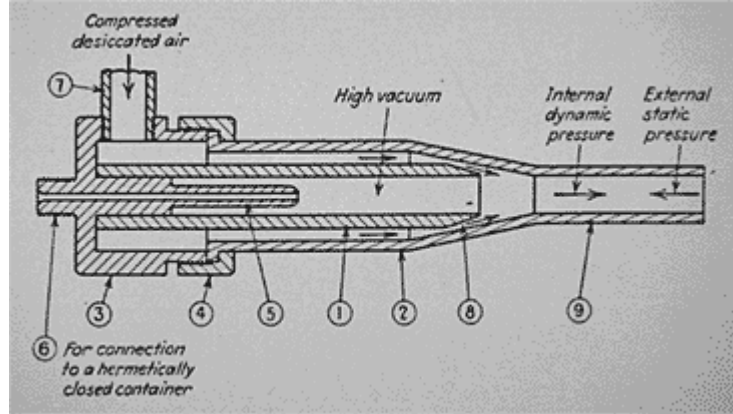

مخطط مدفع تيسلا للحزم الجزيئية

تقول النيويورك تايمز المنشورة في تلك الفترة:

"... إن شعاع تيسلا الذي يستطيع إرسال حزم جزيئية مركزة عبر الهواء بحيث تسبب بسقوط الملايين من الجنود وهو أهم اختراعات نيكولا تيسلا.."

لكن بعد فترة من الزمن، ومع مرور السنين والعقود... نسي العالم أجمع شعاع تيسلا القاتل! باستثناء عدة جهات سرية بقيت تعمل في الظلام..

بعد أن قدم تيسلا هذا السلاح تبرعاً منه للحكومة الأمريكية، بصفته وطنياً نبيلاً يناصر بلاده في فترات الحرب، بدّل رأيه فجأة! وتراجع عن قراره.

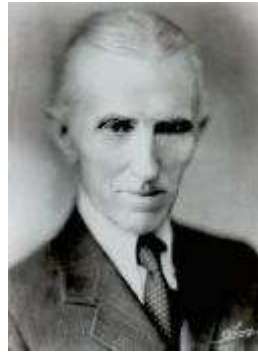

اعتبر تيسلا أن استخدام هذا السلاح من قبل حكومة واحدة فقط هو مستحيل. لذلك قام بتوزيع المخططات التطبيقية، بشكل

أجزاء مختلفة ومتفرقة، للحكومات لإنكليزية، والكندية، والأمريكية، والروسية. فراضاً عليهم أن يجلسوا معاً والتعاون سوياً من أجل تطبيق هذا الاختراع حتى مرحلة الكمال. كان يدرك تماماً بأن البشر غير واعون بما يكفي لكي يتعاملون مع هكذا سلاح فتاك. لهذا السبب قام تيسلا بوضع هذه الحكومات المختلفة في موقف يفرض عليهم التعاون. هناك دلائل ثابتة تشير إلى أن تيسلا أعطى المخططات للروس الذين كانوا إلى جانب الحلفاء في تلك الفترة.

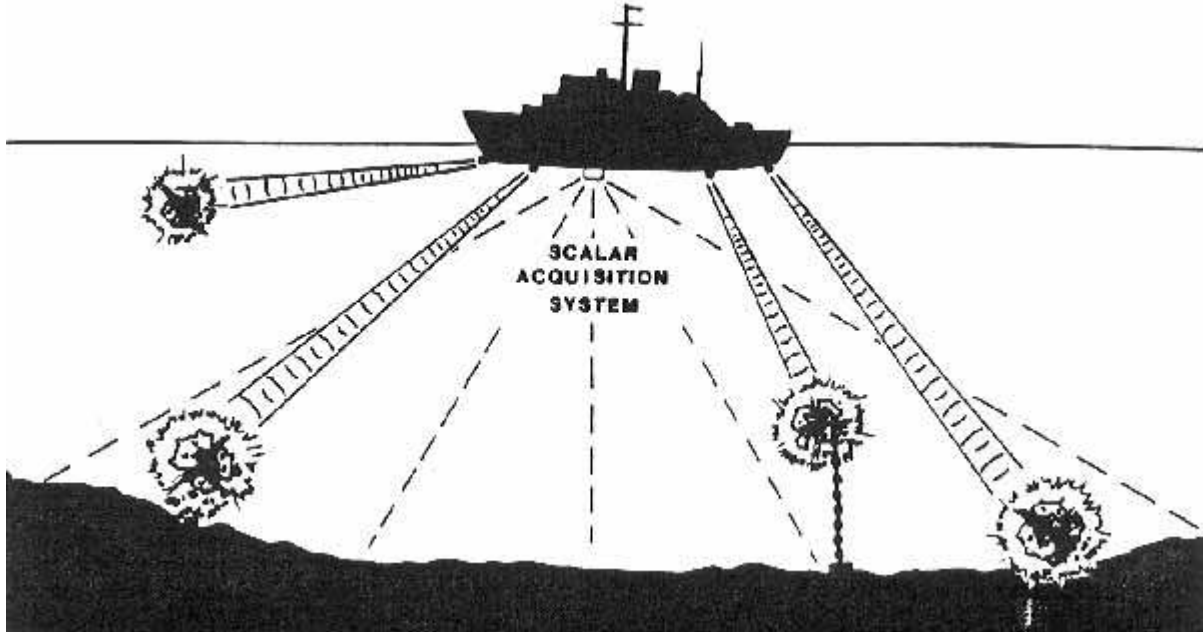

معظم القطاعات العسكرية في الدول العظمى تستخدم هذا المدفع الإشعاعي، خاصة في سلاح البحر، وبشكل أخص في حاملات الطائرات.

في السبعينات من القرن الماضي، ظهرت مقالة في مجلة "أفيشون" تتحدث عن سلاح الحزمة الجزئية الروسي. وفي الحقيقة، لم يكن يعلم أحد عن سلاح تيسلا سوى بعد ذلك بعشر سنوات، بعد أن كشفها العالم والمخترع "أندريا بوهاريش". والأمر الذي يدعو للعجب هو أن مخططات سلاح تيسلا كانت متطابقة تماماً مع مخططات السلاح الروسي!



رسومات تتعلق بهذا السلاح

يقول الكولونيل المتقاعد ت. بيردن: (مهندس كهربائي وخبير في الطاقة النووية)

".. لقد تحدث تيسلا عن سلسلة طويلة من الأسلحة القوية جداً. أعتقد بأن هذا أمراً ممكناً وعقلانياً، ودعونا ننظر إليه من

الزاوية التالية: حسب ما أعلمه، أنا واثق بأن هذا السلاح موجود. وقد تمكنت عدة دول من تصنيعه. نحن نعلم بأن الروس كانوا مهتمون، منذ زمن مبكر جداً، بمجالات مثل الطاقة الحرة المستخلصة من الفراغ بالإضافة إلى اهتمامهم بمجال الأسلحة... لكن ما الذي حصل مع سلاح تيسلا؟ لم يسمع عنه أحد منذ تلك الفترة، لا بد من أنهم يخفونه في مكان ما.. أو ربما أصبحوا يستخدمونه الآن، أو ربما هو في المدار الأرضي في الفضاء... نحن لا نعلم. ليس هناك شك بأن السوفييت يحوزون على هذه الأسلحة وإذا ما استنتجته هو صحيح، وأنا واثق من انه كذلك، لقد تمكنت ثلاثة دول أخرى في العالم من تطوير هذا السلاح..".

خلال السباق العالمي المحموم للحيازة على تكنولوجيا جديدة، تبين أن شعاع تيسلا القاتل لم يكن الاختراع السري الوحيد الذي تم إخفاؤه بعد موته.

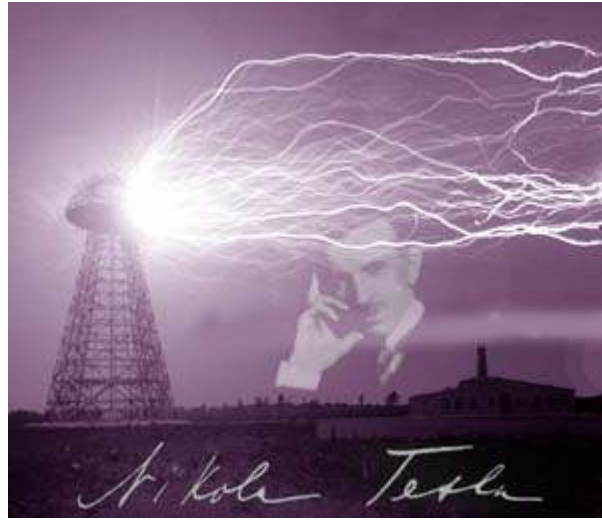

.....

**المذبذب الميكانيكي**

صانع الزلازل

**Reciprocating Engine  
Earthquake Machine**

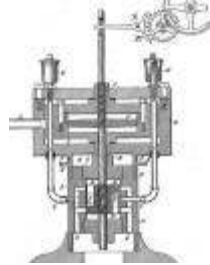



المذبذب الميكانيكي حسبما هو موصوف في براءة الاختراع العائدة لتيسلا  
US Patent # 514,169

لقد سمى تيسلا هذه الوسيلة في نقل الطاقة الميكانيكية بـ"تيلي جيو ديناميك" telegeodynamics. وهو نقل نبضات صوتية يولدها جهازاً ميكانيكياً بسيطاً. الأمر لا يتوقف على الناحية الميكانيكية، بل السرّ يكمن في تأثير معين يجسده الجهاز خلال عمله. تستطيع هذه الآلة الصغيرة أن تولد موجات كل ما ابتعدت عنه كلما كبرت وعظمت وأصبحت تدميرية بحيث يكتسب التسبب بانهايار بناء كبير مؤلف من عدة طوابق مجرد أن لامس الجهاز أحد عمدانه الارتكازية.

بطبيعة الحال، كان الهدف من ابتكار هذا المذبذب العجيب مديناً في المقام الأول. يمكن أن تصنع آلة، تعتمد على هذا المبدأ، بحيث تستطيع تفتيت صخرة كبيرة صلبة بعد ملامستها بعدة ثوانٍ.



الاستخدامات المدنية لهذا المذبذب

يمكن تفتيت الصخور دون أي صعوبة تذكر، ودون إصدار أي نوع من الأصوات المزعجة!

لكن كما هي الحال دائماً، فقد تم استخدام هذه التقنية البسيطة لغايات غير إنسانية مثل صنع الزلازل والتسبب بكارث إنسانية يذهب ضحيتها عشرات الألوف من البشر! لقد توصلت الحكومة إلى بناء جهازاً خاصاً لصنع الزلازل يعتمد على مبدأ تيسلا. هذا ما يؤكده العاملون/المتورطون في عالم المؤامرات السريّة للغاية، إن كانوا ضباط مخابرات أو مهندسين جيولوجيين أو مجرد عناصر وأفراد.

".. أنا جيولوجي وأعرف عن ماذا أتكلّم. عند حصول زلزال "كوبي" Kobe في اليابان، تبين أنه لم يكن هناك أي نبضات موجية pulse wave كما هي العادة مع الزلازل الطبيعية. وكذلك الحال مع زلزال سان فرانسيسكو San Francisco الأخير. إنه ابتكار يعتمد على إحدى مبادئ المخترع العظيم نيكولا تيسلا، لكنه يستخدم الآن لغايات شريرة..."

المهندس فيل شنايدر

في محاضرتة المشهورة التي ألقاها عام 1995  
فاضحاً المشاريع السريّة للحكومة الأمريكية.



هل يمكن أن يكون كل من زلزال "كوبي" و"سان فرانسيسكو" مديراً؟! .....

مهما كان مصير اكتشافات نيسلا السرية، إلا أن الاختراعات العلنية الأخرى التي تعود له ساهمت في المسيرة اليومية لعلومنا العصرية، وكذلك المجال الطبي والبيئة والزراعة وحتى مجال الفضاء.

صحيح أن بعض أفكاره لم تتل سمعة جيدة في زمنه، بسبب عدم استيعابها وفهمها، إلا أن أفكاره الأخرى أحدثت زلزالاً أبدياً في عالم المعرفة والعلوم. وهناك البعض منها ساهم بتغيير كوكبنا بالكامل وكذلك حياتنا كبشر.

لقد استطاع نيكولا نيسلا، رجلاً واحداً فقط، والذي كاد اسمه أن يُنسى بالكامل... أن يدفع بحضارتنا الإنسانية أشواطاً كبيرة نحو عصر جديد تماماً. لكن ماذا لو تركوه يكمل مهمته هذه من خلال الكشف عن المزيد والمزيد من التقنيات التي أخفوها واحتكروها لنفسهم في مختبراتهم الظلامية الشريرة؟

لو تركوا هذا الرجل وشأنه، وكفوا عن إعاقة ومصادرة أبحاثه الاستثنائية التي سحر بها كل من عرفه، أنا واثق من أننا الآن نسافر بين الكواكب والنجوم.. وأصبحت زيارة المريخ نزهة روتينية ليس أكثر. لكن إذا أردنا أن نكون واقعيين، أقل ما في الأمر هو أننا الآن نعيش ببركة الطاقة المجانية التي تحررنا من الفواتير... والأهم من ذلك كله، نتمتع بنعمة الكهرباء

اللاسلكية الباردة، التي لو سادت فعلاً.. لشهد العالم تحولاً يصعب استيعاب مدى عظمته.

هذه **الكهرباء الباردة**، التي يواجه الجميع صعوبة كبيرة في استيعاب مبدأها أو آلية عملها.. ليس لها علاقة بالإلكترون أو البروتون أو أي من الجسيمات الصلبة التي نلعب ونلهو بها اليوم. إنها طاقة ذات خاصية **أثيرية**.. إنها طاقة طبيعية.. متناغمة مع كافة طاقات الطبيعة من حولنا.. إنها، بعكس التيار المتناوب، منسجمة مع الطبيعة لدرجة الاندماج. إن تيارها ليس متناوباً، ولا مستمراً.. بل نابضاً.. وهذا الموضوع هو الذي سنتعرف على تفاصيله في الصفحات القادمة.

.....

### وشيعه تيسلا

#### واكتشاف تأثير الشرارة المشعة



### وشيعه تيسلا

في الوقت الذي تسود فيه منظومة تيسلا للتيار المتناوب في كافة أنحاء العالم، هناك اختراع آخر لا يقل عظمة وروعة، هو ما يسمونه بـ"وشيعه تيسلا" Tesla Coil، التي لم تشهد ذات الانتشار الواسع الذي شهده التيار المتناوب. تُعدّ وشيعه تيسلا من بين أكثر الأجهزة الكهربائية روعة وإثارة، بحيث يمكنها تحويل الطاقة الكهربائية العادية إلى وتيرة عالية جداً وبكمية هائلة من الجهود الكهربائية.

خلال فترة شهرته الوجيزة جداً، استخدم تيسلا هذه الوشيعه لخلق استعراضات مذهشة من الظواهر الكهربائية، مثل ذلك الاستعراض الذي أقامه في المعرض الدولي بمدينة شيكاغو عام 1893. لازالت وشائع تيسلا تُصنع حتى اليوم من قبل الكثير من المخترعين الجسورين الذين يسرون على خطى تيسلا المحرمة والغير مُعترف بها علمياً.



وشبعة تيسلا

وشبعة تيسلا هي عبارة عن محوّل ذات لبّ هوائي عالي التردد. يتلقى خرجاً كهربائياً من مصدر تيار متناوب 120 فولط، ماراً بمحوّل ودارة يخرج منهما التيار على شكل عدة كيلو فولطات، ثم يرفعه إلى جهود كهربائية عالية جداً. يمكن أن تصل قيمتها إلى 1000.000 فولط، فيتم تفريغها على شكل أقواس وشرارات كهربائية مذهلة. لقد استطاع تيسلا، من خلال استخدام وشبعة عملاقة، أن يولّد 100.000.000 فولط، ولا أعتقد أن أحداً استطاع تحقيق هذا الإنجاز بعده. إن وشائع تيسلا فريدة من نوعها بحيث أنها الوحيدة التي يمكنها خلق مجالات كهربائية قوية جداً. ومن المعروف جيداً أن وشائع تيسلا الكبيرة الحجم تستطيع إنارة مصابيح الفلوريسنت لاسلكياً! عبر مسافة تتجاوز 50 قدماً! ولأن هذا التيار اللاسلكي يدخل مباشرة إلى المصابيح وليس بحاجة إلى الأقطاب، فهذا يجعل المصابيح المحروقة تتوهج وتضيء أيضاً.

### الاكتشاف الصاعق

كان تيسلا مختبراً وباحثاً محترفاً طوال حياته. كان يتّصف بدرجة عالية من الفضول مما جعله يخوض في مناهات وألغاز ظاهرة كهربائية معينة لمدة أيام متتالية دون توقّف، مع عدم اكتراث لراحته الشخصية وصحته. في الوقت الذي ينام فيه أديسون مؤجلاً أبحاثه إلى وقت آخر، إلا أن تيسلا لا ينام أبداً حتى يحقق نجاحاً في البحث الذي كان يشغله. هذا العمل الشاقّ في البحث والاختبار المتواصل قد يدوم لأيام. كان جميع مساعديه التقنيين مندهشون من هذه الطبيعة العجيبة التي لديه. لقد أصبح مألوفاً لديهم حقيقة أن تيسلا كان يعمل مدة 72 ساعة متواصلة دون توقّف أو تعب.

كان العصر الفيكتوري يفيض بالاكتشافات الكهربائية الجديدة يوماً بعد يوم. كان ملاحقة أخبار الاكتشافات والابتكارات المتعلقة بالكهرباء من بين المهمات التي كان تيسلا يتمتع بها ويفضلها. لذلك بالإضافة إلى أعماله

في البحث والتطوير والابتكار، كان يجد وقتاً لقراءة كافة صفحات المجلات العلمية وكذلك الكتب والمجّادات الضخمة. بفضل منظومة التيار المتناوب التي ابتكرها، أصبح نيكولا تيسلا، العبقرى المُعترف به عالمياً، مليونيراً قبل سن الثلاثين من عمره! لقد حاز تيسلا على كافة الظروف والشروط المناسبة التي طالما حلم بها لمتابعة مسيرته الاستثنائية في البحث والتطوير والابتكار.



متما شاهد تأثيراً كهربائياً غامضاً يبدأ مباشرةً بحملة واسعة من البحث والاختبار، متبعاً المئات من النماذج والطرق التجريبية المختلفة حتى يصل إلى جواب يقين. كل دراسة أجراها منحتة قدراً كبيراً من العلم والمعرفة بحيث أن ظاهرة واحدة فقط قد تمكنه من الخروج بالعديد من الابتكارات والحصول على مجموعة من براءات الاختراع.

احتوى مختبر تيسلا في نيويورك على عدّة أقسام. هذا البناء الكبير قد تم ترتيبه بطريقة جعلته يبدو وكأنه معرضاً متعدد الطوابق. فهو يوفر كافة أدوات ومعدّات البحث والتصنيع والتصميم.



إحدى زوايا مختبر تيسلا

لقد قام تيسلا بتصنيع وبناء العديد من محولاته ومولداته الكهربائية في الطابق الأرضي من مختبره، حيث توجد الورشات ذات الآلات الثقيلة. أما الطوابق العليا، فتحتوي على مختبرات البحث الخاصة. لقد استقطب فريق عمل من التقنيين والمهندسين المخلصين. أبرزهم كان "كولمان زيتو" Kolman Czito الذي كان صديقاً موثقاً ووقف بجانب تيسلا طوال فترة حياته. كان "زيتو" يحتل منصب الفورمان في كافة ورشات الآلات الثقيلة بمختبرات تيسلا في نيويورك.

لاحظ تيسلا بأن التمرير الخاطف للتيار الكهربائي، إن كان مستمر أو متناوب، عبر السلك غالباً ما يولد تأثيرات ذات طبيعة انفجارية. بما أن لها تطبيقات عملية من ناحية التطوير وحتى الأمان، فقد أسر تيسلا بالمظاهر الاستثنائية لهذه الظاهرة. لقد شاهد هذه الانفجارات تحصل عندما يغلق ويفتح الفاصل بشكل خاطف في منظومته الكهربائية متعددة الأطوار Polyphase System. غالباً ما تفجرت المنافذ القطبية للفواصل إلى قطع وأشلاء عندما تناسبت سرعة الفصل مع طور التيار.



في البداية استخدم تيسلا فاصل كهربائي عادي لتجسيد هذه الظاهرة التفجيرية

قيم تيسلا الأمر بشكل دقيق. بدا واضحاً أن التيارات المُطبقة بشكل خاطف تعمل على إجهاد النواقل إن كان كهربائياً أو ميكانيكياً. عندما تكون حركة الفاصل خاطفة بما يكفي، وتتصاعد الطاقة إلى مستويات عالية، لم تعد التأثيرات تبدو كضربة برق صغيرة. في هذه الحالة، تعمل الكهرباء على تسخين السلك لدرجة التبخر. وهذا التطبيق المتناوب للتيار (إغلاق وفتح) أدى في النهاية إلى تفجير السلك الذي ابتعدت أطرافه المقطوعة بفعل النبذ الكهروستاتي. لكن هل هذا التفسير الميكانيكي يشمل كافة تفاصيل هذه الظاهرة؟

علم تيسلا فيما مضى بأن معظم المعادن الأكثر صلابة تبخرت بفعل هذه التفجيرات الكهربائية. حتى أن الآخرون استخدموا هذه الظاهرة لإنتاج دقائق صغيرة من الألماس. لكن هناك مظاهر أخرى بخصوص هذه النبضات العنيفة التي أسرته. بعد أن تملكّت هذه الظاهرة تفكيره بالكامل، باشر فوراً بالعمل. طور مولّد برق (مولّد شرارات) صغير مؤلّف من دينامو عالي الجهد وصف من المكثفات. كانت فكرته تهدف إلى تفجير مقاطع من السلك بتيارات مشابهة للبرق. لقد أراد مشاهدة الناحية الميكانيكية من هذه التأثيرات التفجيرية التي يبديها السلك خلال تعرّضه لكهربة عالية القوة.

يبدو أن التطبيق الخاطف للتيارات العالية والجهود العالية يستطيع تحويل الأسلاك الرفيعة إلى بخار. بعد شحنها بجهود عالية من التيار المستمر، جعل مكثّافته تفرغ عبر مقطع من السلك الرفيع. لقد صمّم تيسلا هذا الجهاز بحيث يزيل أي إمكانية حصول تناوب في التيار. إن مجرد تحريك الفاصل مرّة واحدة ينتج طفرة كهربائية متفجّرة. نبضة تيار مستمر تشبه البرق. في البداية قام تيسلا بتشغيل المنظومة يدوياً، مستخدماً يده في فتح وإغلاق الفاصلة. لكن هذه الطريقة لم تعد مناسبة بعد أن رفع من جهد الدينامو خلال تجارب لاحقة.

أغلق الفاصلة الكبيرة بيده التي يكسوها القفاز.. وحصل انفجار كهربائي! لقد انفجر السلك. لكن خلال حصول ذلك، أصيب تيسلا بلسعة انفجارية مخترقة جسده. بعد إطفاء الدينامو، فرك وجهه، رقبته، ذراعيه، صدره، ويديه. كان الشعور باللسعة واضحاً ومميزاً. لقد ظن في البداية بأنه تعرّض لرذاذ معدني ساخن، لكنه صغير جداً بحجم جزئيات الدخان. رغم أنه تفحص جسده جيداً، لكنه لم يجد جروح أو علامات من أي نوع. ليس هناك أي آثار لهذا الانفجار اللاسع الذي شعر به بقوة.

في التجربة اللاحقة وضع لوح من الزجاج بينه وبين السلك المتفجّر. بعد الانفجار، حيث تحوّل السلك إلى بخار، شعر أيضاً بتلك التأثيرات اللاسعة! لكن ما هذا الشيء؟ كيف يمكن لهذه التأثيرات اللاسعة أن تخترق العازل الزجاجي؟ في تلك اللحظة لم يكن متأكداً إن كان يختبر تأثيراً ضغطياً أو كهربائياً. فلا بدّ من اللوح الزجاجي أن حجب أي من الشدّرات الميكانيكية، وبالتالي، فالتأثيرات التي اخترقته لها طبيعة كهربائية.

خلال إجراء المزيد من التجارب، توضّح لدى تيسلا بأنه يشاهد ظاهرة كهربائية نادرة جداً. كل انفجار، محولاً مقاطع من السلك إلى بخار، كان ينتج ذات التأثيرات اللاسعة في جسد تيسلا. لقد أنتجت هذه الانفجارات

الخاطفة تأثيرات غريبة لم تُشاهد في التيارات المتناوبة. لقد شعر بالألم الناتج من موجة الصدمة في كل مرة يغلق أو يفتح فيها الفاصل. هذه التيارات الناتجة من الصدمة كانت نبضات، وليس تناوبات.

ما فاجأه هو حقيقة أن هذه الصدمات اللاسعة كما الإبر استطاعت الوصول إليه عبر مسافة بعيدة، حيث كان يقف على مسافة عشرة أقدام من موقع التفريغ الكهربائي!

لقد تمددت هذه الموجات اللاسعة المنطلقة من السلك وملأت الغرفة بطريقة غامضة يصعب وصفها. لم يشاهد من قبل هكذا تأثير. لقد ظنّ في البداية أن بخار المعدن قد يتصرّف كحامل للشحنات الكهربائية. وهذا قد يفسّر الموجة ذات الضغط القوي والمصحوبة بأحاسيس الصدمة الكهربائية. قام في التجربة التالية باستخدام أسلاك طويلة. عندما أبدى السلك مقاومة كافية، لم يحصل أي تفجير.

خلال التجربة التالية، مستخدماً السلك الطويل، بعد تشغيل الفاصل وإطفائه فجأة، أصيب بلسعة سببها موجة ضغط خاطفة! لقد بقي التأثير قائماً رغم عدم تفجير السلك. أصبح لدينا هنا لغز حقيقي. ليس هناك بخار ساخن لحمل الشحنات ذات الجهد العالي عبر الغرفة. لا يمكن رؤية أي حامل للشحنات في هذه الحالة لتفسير الطبيعة اللاسعة للموجات الضغطية. إذا ما الذي يحصل هنا؟!

### كل شيء متحرك في الكون يشكّل موجة صدمة

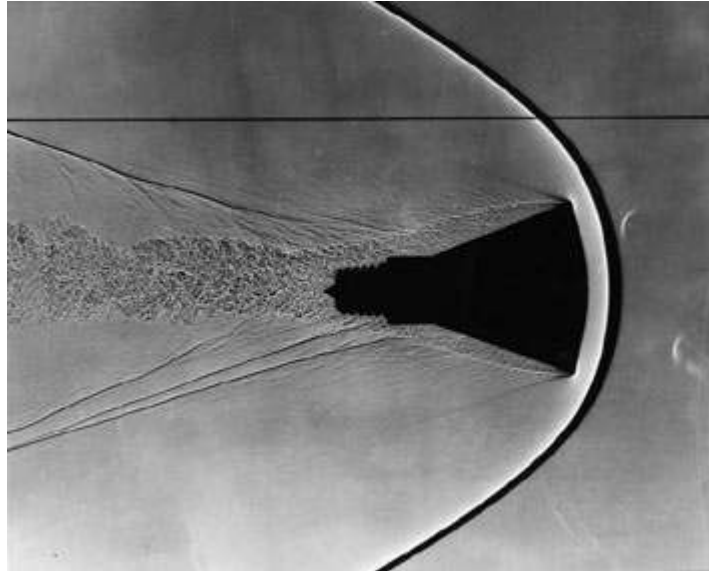

حركة جسم في الماء يولّد موجات صدمة





الطاقة النارية تشكّل موجات صدمة خاطفة وصاعقة



الانفجارات تشكّل موجات صدمة هائلة.

كانت الموجة الضغطية حادة وقوية، بحيث تشبه لسعة رعد صغير الحجم. تبدو أنها ذات شعور كهربائي عندما يكون جهد الدينامو عالياً بما يكفي. في الحقيقة، يصبح لها طبيعة مخترقة لدرجة لا تُطاق عندما يكون جهد الدينامو مرفوعاً إلى مستويات عالية جداً. لقد أصبح واضحاً أن هذه الموجات الضغطية قد تكون مكهربة. نوع من الموجات الصوتية المكهربة. لا يمكن استبعاد هذه الظاهرة في الوقت الذي نستخدم فيه جهود كهربائية عالية. ربما كان تيسلاً محظوظاً لاكتشافه هذه الظاهرة لأول مرة في تاريخ استكشاف الكهرباء.

راح يطرح الأسئلة. سؤال تلو سؤال. كيف ولماذا قفزت الشحنة من خط التوصيل بهذه الطريقة الغريبة؟ إنه يقف أمام ظاهرة غير مألوفة، لم توصف أو تُذكر في أي من الكتب التي قرأها. مع العلم بأنه مطلع على كل شيء كُتب حول الكهرباء. لقد ظنّ بأنه ضحية نوع من التأثير القاتل الناتج من خطأ في توصيل الدارة الكهربائية، لذلك قام بإعادة تفحص التصميم الأولي للدارة الكهربائية أكثر من مرة. رغم فحصه الدقيق والمتواصل، إلا أنه لم يجد أي تسريب من أي نوع في الدارة. ليس هناك أي ممر أو مسرب لأي إمكانية لتفريغات إكليلية corona effects تعود أدرجها إلى المنافذ القطبية للفاصلة التي يمسك بها خلال التشغيل والإطفاء.

قرر بأنه من الأفضل عزل كافة التجهيزات لكي يضمن عدم وجود أي إمكانية للتسريب. وبعد الانتهاء من هذه الإجراءات، أعاد تكرار التجربة. بعد إغلاق وفتح الفاصلة اليدوية بشكل خاطف، شعر ثانيةً بالصدمة اللاسعة

بنفس الألم كما في السابق. وقد اخترقت الحاجز الزجاجي! الآن وقع في حيرة حقيقية. من أجل الابتعاد مسافة أطول من الموقع، صمّم آلية أوتوماتيكية لتشغيل الفاصلة.

أصبح الآن يستطيع التنقل حول الغرفة بحرية خلال التجربة. يستطيع الإمساك بالحاجز الزجاجي أو حتى يسير بدونه إلى أي مكان. قام بتصميم فاصل شرارة دوّار rotary spark switch يستبدل به الفاصل اليدوي. رتب هذا الفاصل الدوّار بطريقة تجعله يعوّق تيار الدينامو بفترات زمنية متتالية وبطيئة. ثم شغل هذه المنظومة الجديدة، وراحت عملية الفصل والوصل تعمل بشكل منتظم، وكل عملية وصل متتالية أنتجت ذات التأثيرات اللاسعة التي ملأت الغرفة.

هذه المرّة كانت الموجات أكثر شدّة. لم يستطع تيسلا الفرار من الصدمات الغامضة مهما حاول، ومهما كانت المسافة من الجهاز، مع العلم بأن صالة الاختبار كانت مساحتها كبيرة. لقد واجه صعوبة كبيرة في الاقتراب من الجهاز لإطفائه. من بين ما شاهده خلال هذا الاختبار المؤلم، شرارات رفيعة ساطعة ذات اللون الأزرق الفاتح انطلقت عمودياً من السلك كلما حصل تمرير كهربائي خاطف من الجهاز.

لقد تم الشعور بتأثيرات الصدمة بعد اختفاء الشرارات بفترة زمنية معيّنة. هذا يعني أن قيمة الجهد الناتج تفوق بكثير قيمة الجهد الكهربائي المطبق. هذه الظاهرة متناقضة تماماً مع المنطق الكهربائي المألوف! تيسلا يواجه الآن ظاهرة لا يمكن لها أن تكون موجودة منطقياً، لكنها تجسّدت أمام عينيه! الشحنة الكهربائية التي وفرها الدينامو كانت بوتيرة 15 ألف فولط، لكن رغم ذلك، كانت الشرارات اللاسعة تحمل خواص تفريغات كهروستاتية تتجاوز 250 ألف فولط! بطريقة ما، تم تحويل التيار المطبق إلى مستويات عالية من الجهد من خلال آلية لا زالت مجهولة بعد. لا يمكن إيجاد أي تفسيرات طبيعية أو مألوفة. لم تتوافق مع أي تفسير علمي مألوف. بكل بساطة، لم يكن هناك معطيات كافية بخصوص هذه الظاهرة من أجل الخروج بجواب يقين. لقد عرف تيسلا بأن هذه ليست ظاهرة طبيعية. في مكان ما بجوهر هذا النشاط الغريب يكمن سرّ عميق من أسرار الطبيعة اللا متناهية. إن أسراراً من هذا النوع تفتح الأبواب على مصراعيها لثورات هائلة في ساحة المعرفة الإنسانية.

لقد نظر تيسلا إلى هذا التأثير المؤدّي للتزايد التلقائي في الجهد الكهربائي من زوايا مختلفة. لقد تمحورت المشكلة حول حقيقة أنه ليس هناك أي تحريض مغناطيسي في العملية. والمحولات تعمل على رفع وخفض الجهود الكهربائية أثناء تغير التيار. أما هنا، فلدينا نبضات! التغيير يحصل خلال هذه النبضات. لكن ليس هناك أي محولات في الدارة. وليس هناك أسلاك قريبة من بعضها ليتجسّد تحريض مغناطيسي. دون تحريض مغناطيسي، لا يمكن نظرياً أن يحصل تأثير تحوّل transformation effect. ليس هناك أي تحوّل من جهد منخفض إلى جهد مرتفع. ورغم ذلك، كلما قامت الفاصلة بتمرير التيار تجسّدت شرارات زرقاء وبيضاء مشعّة مصحوبة مع لسعتها المؤلمة.

### النبضات:

لاحظ تيسلا بأن طبيعة تلك الشرارات الغربية قريبة من طبيعة التفريغات الكهروستاتية. لكن لو كانت تلك الشرارات أقواساً كهربائية منطلقة من السلك الخاضع للاختبار، لكان قد قُتل مجرد أن أغلق الفاصلة بيده. إن الضغط المتجسّد والألم اللسعة المؤلمة التي أنتجتها هذه الشرارات عبر مسافات بعيدة لا يمكن تفسيرها بسهولة. لم يتم سابقاً التبليغ عن هذه الظاهرة من قبل الذين من المفروض أن يشاهدوا ويشعروا بهذه المؤثرات التي تولّدها.

لقد توصل تيسلا إلى استنتاج أن "التأثير الصدمة" هذا كان شيئاً مختلفاً، شيئاً لم يتم ملاحظته من قبل. واستنتج أيضاً أن هذا التأثير لم يُلاحظ من قبل لأنه لم يصنع أحداً من قبل هذا المولّد القوي للنبضات الكهربائية. لم يبلغ أحد من قبل عن هذه الظاهرة لأنه لم يولّد هذه الظاهرة أصلاً! لقد استلهم تيسلا في الماضي فكرة التيار المتناوب أثناء مشاهدته غروب الشمس وتصور دوامة الطاقة النقية التي تنبعث منها. لقد كان ذلك وحيّاً حقيقياً. لكن هذه الظاهرة الجديدة... إنها بالفعل اكتشافاً أصيلاً تم التوصل إليه بالصدفة. لقد كان اكتشافاً تجريبياً ذات أهمية عظيمة لا يمكن تحديد مدى قيمتها. لدينا هنا قوة كهربائية جديدة! فصيلة مختلفة تماماً من القوى الكهربائية! والتي من المفروض أن تكون موجودة في المعادلات الكهربائية لـ"جيمز كلارك ماكسويل" .. لكنها بكل بساطة غير موجودة إطلاقاً!!

لقد أعاد تيسلا مراجعة كل ما لديه من معلومات ومعطيات. لقد تسائل عن مدى صحّة ومصداقية المبادئ الكهربائية الأساسية التي آمن بها ونشأ عليها في الماضي. لقد كان "ماكسويل" الولي المقدّس الذي لا يخطئ أبداً، وبالتالي، كان "المقياس" .. الحد الفاصل بين الخطأ والصحّ.. ووفق المنطق الذي طرحه "ماكسويل" ابتكر تيسلا مولّداته المتعددة الأطوار والتيار المتناوب. من خلال هذا الاكتشاف، يكون تيسلا قد اخترق قوانين "ماكسويل" الرياضية المقدّسة. من المعروف جيداً أن "ماكسويل" استخلص مواصفاته الرياضية للتحريض الكهرومغناطيسي من مجموعة كبيرة من الظواهر الكهربائية. لكن ربما لم يدرس هذه الظاهرة جيداً خلال وصفها في معادلاته!

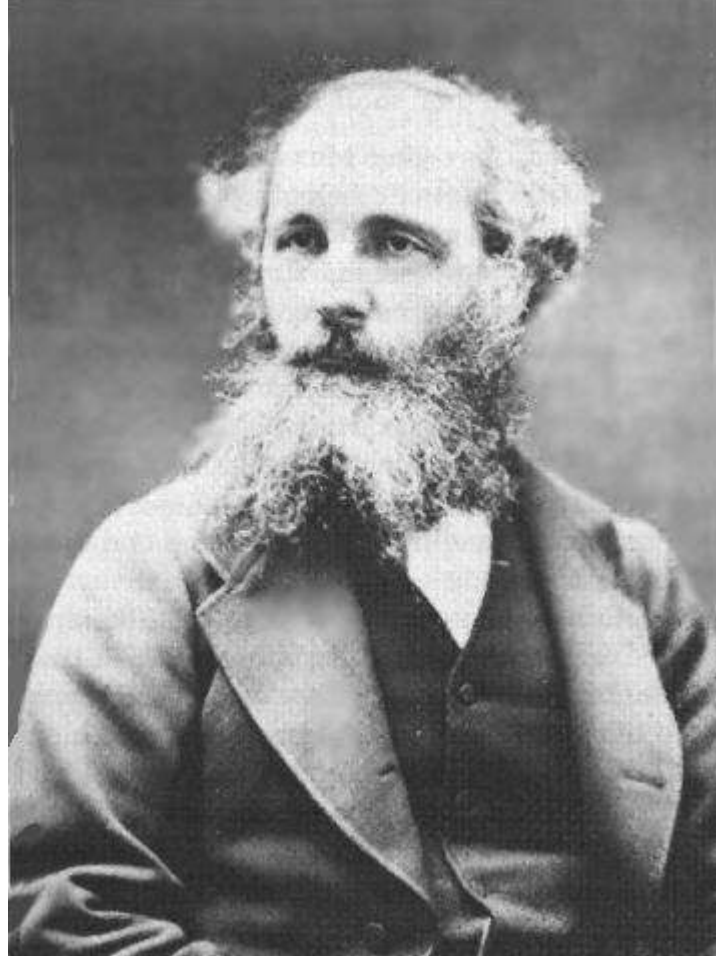

جيمز كلارك ماكسويل

ربما لم يتم اكتشاف ظواهر جديدة في حينها، وبالتالي لم يأخذها "ماكسويل" بعين الاعتبار. كيف يمكن تبرير اعتبار معادلات ماكسويل بأنها كاملة ونهائية (مقدسة) وبالتالي لا يمكن خرقها أو تجاوزها!؟

من خلال استنباط قوانين التحريض الكهرومغناطيسي، فرض "ماكسويل" اختياراته الشخصية خلال تقرير ما هي التأثيرات الكهربائية التي تعتبر أساسية. لكن في الحقيقة، كان هناك عدد غير محدود من الظواهر الكهربائية التي تم ملاحظتها وتدوينها منذ القرن الثامن عشر.

لقد واجه "ماكسويل" منذ البداية صعوبة في اختيار ما اعتبره التأثيرات التحريضية "الأكثر أساسية". كانت عملية الاختيار استبدادية تماماً. بعد أن قرّر أي من التأثيرات التحريضية هي الأصلية، قام "ماكسويل" بعدها بتقليص هذه الحالات المختارة ثم وصفها رياضياً. كان أمله أن ييسر الأمور ويسهلها على المهندسين الكهربائيين الذين كانوا يصممون آلات كهربائية جديدة. لكن النتيجة كانت ظهور طبقة من المهندسين "الكهنة" المتعصبين لنصوص "ماكسويل" المقدسة بحيث يحاربون كل من خرج عن المسلمات!! هذه الحالة موجودة في كافة المجالات وليس فقط في الدين. لقد وقع تيسلا في فخ هذه البروباغاندا المدروسة (غسيل دماغ موجّه)

عندما كان تلميذاً فتياً. ولهذا السبب واجه صعوبة في التخلّص من رهبة "ماكسويل" المقدّسة خلال التعرّض لظواهر كهربائية خارجة عن المسلمات العلمية المنزلة.

لقد علم تيسلا جيداً، وآخرون معه، بأن هناك أشكال ونماذج ومظاهر شاذة للتحريض الكهرومغناطيسي، والتي كانت تُشاهد بالصدفة دائماً وباستمرار خلال التجارب والاختبارات. وكانت هذه المظاهر الشاذة تختلف بطبيعتها حسب اختلاف التجارب. كانت أخبار "اكتشاف قوى كهربائية جديدة" تحتلّ أغلفة المجلات العلمية دائماً في تلك الفترة. لكن رغم ذلك كله، لازالت الطبقة الأكاديمية (الكهنة) المتمسكة بالمسلمات العلمية المنزلة، مقتنعين بأن كل الظواهر الكهربائية قد تم وصفها وتدوينها من قبل الولي الصالح "ماكسويل"، وبالتالي، يرفضون تقبل ادعاءات تيسلا بخصوص اكتشافه الجديد.

لكن هذه الطبيعة الكسولة للمجتمع الأكاديمي المُغفل لم تزجج تيسلا. لقد وجد تعويض كبير عن هذا التجاهل الأكاديمي الرسمي له، كان ذلك من خلال شهرته الاستثنائية في الأوساط الصناعية. إن تيسلا الآن يحوز على تأثير لم يتنبأ به "ماكسويل"، ولذلك راح يعيد النظر في معلوماته العلمية التي تعتمد بشكل أساسي على "معادلات ماكسويل". هل أصبح رجلاً ألياً مُبرمجاً على العمل وفق مُعطيات "ماكسويل" حصراً؟ لقد ناقضت الحقائق التجريبية جميع الحقائق التي لُقن بها منذ كان تلميذاً وعمل وفقها طوال حياته المهنية! فأبي منها سيختار؟ لقد علم "غوته" Goethe بأن الطبيعة تقود الإنسانية وليس النصوص والمسلمات..

لقد اتخذ القرار: القبول بالحقائق التجريبية ورفض النظريات العلمية التقليدية. لقد قضى فترة طويلة من الوقت، يحاول جاهداً في إيجاد طريقة لاستخلاص ظاهرة "تأثير الصدمة" من خلال انتزاع مصداقيتها رياضياتياً من معادلات "ماكسويل"... لكنه عجز عن فعل ذلك. لقد كُشف الحجاب عن مبدأ كهربائي جديد. سوف يأخذ تيسلا هذا المبدأ، وكما فعل مع مبدأ الدوامة المغناطيسية magnetic vortex الذي اكتشفه في السابق، سوف يصنع عالماً جديداً بالكامل.

أما من الناحية التاريخية، فقد كان الأمر غير مناسب أبداً. لقد مات الولي الصالح "ماكسويل" صاحب النصوص المنزلة التي لا يمكن تعديلها أو مناقشتها. لو أن ماكسويل عاش بعد اكتشاف تيسلا الجديد، فربما كان "ماكسويل" أدخلها ضمن مجموعة قوانينه المسلّم بها. طبعاً، هذا إذا افترضنا أن "ماكسويل" سيقبل بإدخال هذه الظاهرة بين تلك التي اعتبرها ظواهر أساسية fundamental.

أما الآن، فما من طريقة لجعل "ماكسويل" يلقي نظرة على اكتشافه الجديد. لقد ناقضت الحقائق التجريبية القواعد النظرية. وكان على تيسلا شق طريقاً جديداً بنفسه. من هذه النقطة وصاعداً، كل من تتبع أعمال تيسلا يلاحظ بأن ابتكاراته اتخذت منحىً جديداً وعبقريته تحولت في عوالم تكنولوجية مختلفة تماماً عن المنطق المألوف. منذ هذه المرحلة حتى باقي حياته، سوف يصرّح تيسلا بإفادات علمية ويتحدث في مواضيع

تكنولوجية بحيث لم يستطيع أحد من العلماء في أيامه استيعاب ما يقوله، وهناك من لم يصدقه، حتى أن البعض بدأ يصدق بأن هذا الرجل فقد عقله حتماً وبكل تأكيد. لازال هناك الكثير من الظواهر الكهربائية المكتشفة حديثاً على يد المخترعين المستقلين، وجميعها لم يذكرها "ماكسويل" في تنبؤاته. لكن للأسف الشديد، فهؤلاء المخترعين البارعين، يصنفهم الأكاديميون في خانة المعتوهين المتوهمين.

### التركيز على دراسة الظاهرة

إذاً، فقد تمكنت تيارات على شكل نبضات عالية الجهد من إنتاج تأثيراً مشعاً radiant effect لا زال مجهولاً. في الحقيقة، نحن أمام تأثيراً إرسالياً للطاقة الكهربائية (يجعلها تنتقل لاسلكياً)، والذي من خلال تجسيده من خلال العديد من الابتكارات والتصاميم العجيبة، جعل تيسلا يتميز في أعماله عن المخترعين الآخرين. هذا التأثير الجديد للقوة الكهربائية يُعتبر اكتشافاً مذهلاً بحيث له وقعاً تاريخياً عظيماً على مسار البشرية. لكن رغم هذه الحقيقة، القليل من الأكاديميين استوعبوا هذه الأهمية الكبرى للاكتشاف. فهم مشغولون الآن في تكريس وترسيخ أعمال "ماكسويل" المقدسة، وبالتالي، لا يمكن لهم القبول بتصريحات تيسلا المثيرة بخصوص هذا الاكتشاف. لقد جادل الأكاديميون بصلاية وتعصب ضد هذا التأثير الجديد الذي اكتشفه تيسلا، مدعين بأنه لا يمكن له أن يكون موجوداً! وأصرّوا على أن يعيد تيسلا النظر في تصريحاته بخصوص الأمر.

لا يمكن لـ"ماكسويل" أن يتنبأ بتأثير تيسلا الغامض لأنه لم يذكره خلال صياغة معادلاته. كيف يمكن له فعل ذلك، في الوقت الذي تم اكتشافه للتو؟ راح تيسلا يتأمل في المستقبل الأكاديمي لهذا التأثير الجديد. ماذا سيحصل لهذا التأثير، وكذلك التأثيرات التي اكتشفها آخرون، والتي لم يتم إدخالها إلى قوانين القوى لـماكسويل؟ هل سيستمر الأكاديميون في تجاهل وجودها؟ هل هم وقحون لدرجة أنهم يتجرؤون على رفض إمكانية هكذا ظاهرة بحجة أن ليس لها أوصاف رياضية خاصة بها في مجموعة معادلات "ماكسويل"؟! (لقد فعلوها وفعلوا أبوها... وها نحن الآن، بعد قرن كامل من اكتشاف ظاهرة الكهرباء اللاسلكية، لا نستطيع استيعابها أو تصديق وجودها).

بعد رؤية كيف يستطيع هذا التأثير أن يساعد البشرية من خلال توفير إمكانيات وخدمات غير محدودة بعد ترويضه، رغب تيسلا في دراسة وتطبيق هذا النشاط الكهربائي المشع، لكن وفق ظروف أكثر أماناً.

أول خطوة اتخذها، قبل المباشرة بتجربته، هو بناء حواجز نحاسية موصولة بالأرض (تأريض كهربائي). مهمتها حجب الانبعاثات الكهربائية ومنعها من الوصول إليه.

كانت عبارة عن دروع نحاسية ضخمة وسميكة. قام بتأريضها لضمان سلامته بالكامل. وفق المصطلحات الكهربائية، يمكننا القول بأنها تلعب دور "أقفاص فاراداي" التي تحجب أي تفريغ كهروستاتي عن تيسلا خلال التجربة. الآن يستطيع مراقبة وتدوين ملاحظاته بحرية وثقة، دون الانشغال بأمنه الشخصي.

متمركزاً وراء درعه النحاسي الضخم، شغل تيسلا المنظومة. فانطلقت الفاصلة الدوارة، التي قطعت تيار الدينامو عدة مئات المرات في الثانية، أصبح نشاط موجات الصدمة المتكررة مستمراً. شعر تيسلا بضربات منتظمة من الانبعاثات الكهروستاتيكية والتي اخترقت الحاجز النحاسي الضخم، مصحوبة بموجة ضغطية! واستمرت هذه الموجة بالتوسع حتى تجاوزته. إن هذا مستحيل! لا يمكن لأي تأثير كهربائي أن يخترق هذا الكم الهائل من النحاس الذي يشكل الدرع. لكن هذا التأثير النشط استمر في الاختراق، والانضغاط، وإحداث صدمة كهربائية. لم يجد تيسلا الكلمات المناسبة لوصف هذا المظهر الغريب من تلك الظاهرة الجديدة. تلك الصدمات الكهربائية المخترقة للدرع لسعته بقوة!

كان تيسلا واثقاً من أن هذا الاكتشاف الجديد سينتج سلالة مختلفة تماماً من الاختراعات، لكن بعد ترويض هذا التأثير وضبطه وتعديله. لقد اختلفت هذه التأثيرات بشكل كامل عن تلك التي شوهدت في التيار المتناوب ذات الوتيرة العالية. هذه الشرارات المشعة الخاصة كانت نتيجة نبضات غير مرتجعة *non-reversing impulses*. في الحقيقة، هذا التأثير يعتمد على الطبيعة غير المرتجعة لكل نبضة متجسدة بذاتها. إن كل شحنة خاطفة قوية عالية الجهد يطلقها الدينامو كانت تحقق إنجازاً لا يستطيع مولد التيار المتناوب تحقيقه. فنحن الآن نشاهد استعراضاً حقيقياً لما يمكن تسميته بـ"الكهرباء اللاسلكية".

معظم الباحثين والمهندسين الكهربائيين ينظرون إلى نيكولا تيسلا واكتشافاته من زاوية واحدة فقط. فلا يزالوا يعتقدون بأن هذا الرجل العظيم عمل وابتكر وصمم في مجال واحد فقط يتمحور حول "التيار المتناوب". لكن هذا اعتقاد خاطئ، وإذا عادوا إلى براءات اختراعه سوف يكتشفون الحقيقة. القليلون فقط يعلمون الحقيقة الموثقة التي تشير إلى أنه بعد اكتمال عمله في مجال التيار المتناوب، انتقل تيسلا بالكامل إلى البحث في مجال "التيارات المتدافعة" *impulse currents* (أو التيار الكهربائي النابض). جميع براءات اختراعه، ابتداءً من هذه الفترة حتى آخر حياته، مليئة بالمصطلحات التي تعبر عن النبضات الكهربائية فقط لا غير.

يكمن السرّ مبدئياً في تطبيق تيار مستمر وقطعه خلال فسحة زمنية خاطفة جداً. لقد درس تيسلا هذه الفسحة الزمنية الخاطفة ودورها في العملية، معتقداً بأنه من الممكن إزالة التأثير المؤلم في موجات الصدمة المنطلقة، ذلك من خلال تقصير الفسحة الزمنية الخاطفة أكثر وأكثر. لذلك بدأ العمل في الفاصلة الدوارة المسؤولة عن فصل ووصل التيار. من خلال سلسلة من الاختبارات الجريئة والمبدعة بنفس الوقت، طور فواصل دوارة ميكانيكية خاطفة جداً، والتي تعاملت مع جهود مستمرة عالية جداً. وكل عملية وصل للتيار دامت عشرة آلاف جزء من الثانية!



فاصل دوار حديث، يعتمد على تصاميم تيسلا.. يستطيع التعامل مع جهود مستمرة عالية جداً

بعد اختبار المنظومة الجهدية التي نطلق نبضات عالية السرعة الخاطفة جداً ( $1/10.000$  ثانية) وذات القوة المنخفضة، اكتشف بكل عجب وسرور أن المعدن الذي تسبب الألم قد زالت تقريباً. لكن ظهر بدلها تأثيراً ضغطياً يمكن الشعور به حتى عند ضغطات خفيفة. بعد زيادة مستوى شدة الطاقة للجهاز النباض، اكتشف بأن نسبة الألم لم تتغير من ذلك، حصل ازدياد غامض في مستوى ضغط الموجة. إذاً، فهذا التأثير يمكن تقطيع خصله بمرور تيار مستمر عالي الجهد. هذه الظاهرة لم يُبلَّغ عنها من قبل سوى من قبل العلماء الذين كانوا يدرسون المواقع التي تتلقى ضربة برق. وقد فسروا هذه الظاهرة في تلك الحالات بأنها نتيجة لثيرات ضغطية عالية.

!





هذه الظاهرة تتجسّد فقط بالقرب من المناطق التي تتلقّى ضربة برق

بسبب عجزه في البداية عن استيعاب هذه الظاهرة جيداً، تعامل تيسلا مع هذه الظاهرة الضغطية بالاعتماد على التفسير التقليدي القائل بأنها عبارة عن تأثيرات ضغطية (كما في حالة ضربة البرق). لقد صرّح في البداية بأن تأثير الموجة الضغطية له علاقة بموجات صوتية حادة sharp sound waves، والتي تنتج من السلك المُعرّض لشحنة خاطفة جداً. في الحقيقة، لقد اقترح هذه الفكرة خلال تصريحاته في بدايات إعلانه عن اكتشافه الجديد. فكان يشير إلى هذه التأثيرات المُكتشفة بـ"موجات صوتية كهربائية" electrified sound waves، وقد وصف طبيعته الاختراقية مستخدماً مصطلحات متعلّقة بالصوت.

لكن بعد المزيد من الاختبارات، بدأ يدرك تدريجياً بأن كل من التأثيرات الضغطية ومجالات الصدمة لم تكن تحصل في الهواء إطلاقاً. وقد استعرض هذه الفكرة من خلال إثبات أن هذه النشاطات يمكنها الحصول في مغاطس الزيت. تم وضع خطوط شحنة نابضة في مغاطس مملوءة بالزيت المعدني ثم تم مراقبتها. فانطلقت انبثاقات ضغطية من نهايات الأسلاك المغمورة في الزيت، وكن الأمر يشبه الهواء المتدفّق خارجاً بفعل الضغط العالي.

لقد اعتقد تيسلا في البداية أن هذا الغدير الهوائي كان هواء كامن داخل الأسلاك وطُرد منها بفعل الضغط الكهربائي. لكن بعد استمرار هذه العملية لفترة طويلة من الزمن، اقتنع بأن هذا الغدير المنطلق لم يكن هواءً أبداً.

أجرى تيسلا قياسات كهربائية لهذا الغدير المنطلق من الأسلاك. وصل أحد أقطاب المقياس الكهربائي بصفيحة نحاس، والقطب الآخر وصله بالأرض. عندما طبقت النبضات على السلك، سجل المقياس الذي كان بعيد عن الموقع تياراً مستمراً، وبقي كذلك طالما كان جهاز النبضات دائراً. تيارات تسير عبر الفراغ دون أسلاك!! إذاً هذا ما تستطيع النبضات تحقيقه، وهذا الإنجاز لم يُشاهد أبداً في حالة التيار المتناوب مهما كانت وتيرته.

بعد تحليل هذه الحالة جيداً، تبين أن الطاقة الكهربائية، أو الطاقة المولدة للكهرباء، كانت تنطلق من جهاز توليد النبضات على شكل أشعة وليس موجات. لقد ذهل تيسلا لاكتشافه بأن هذه الإشعاعات تنتقل بحركة طولية تماماً (الواقفة) عبر الفراغ، وقد وصفها في براءة اختراعه على أنها "أشعة شبه ضوئية" light-like rays. هذه المشاهدات تطابقت مع التوقعات النظرية التي وصفها اللورد "كلفين" عام 1854.

في مقالة علمية أخرى، أشار إليها تيسلا بـ"الأشعة المظلمة"، وبـ"الأشعة التي هي قريبة من خواص الضوء". هذه الأشعة لم تتلاشى أو تتضاءل بفعل المساحة المغلقة (جدران الغرفة) ولا بفعل مسافة انتقالها (البعد عن المصدر). يبدو أنها تمتد لمسافات بعيدة جداً بنفس القوة والشدة.

تذكر أننا نتحدث عن فترة لم يتم فيها اكتشاف الراديو أو الإشارات اللاسلكية بعد. مع العلم أن المبادئ التي بنى عليها ماركوني ابتكاره للإرسال اللاسلكي تعتمد جميعها على الأجهزة والأدوات التي اخترعها تيسلا خلال خوضه في اختبار ودراسة هذه الظاهرة الجديدة التي نحن في صددنا الآن. بمعنى آخر، لقد فرحت البشرية كثيراً عندما أعلن عن اختراع الإشارات اللاسلكية في بدايات القرن الماضي ودُهبوا لمدى التقدم العلمي الذي تجسد في تلك الفترة، لكن ماذا لو علموا أن المبادئ التي اعتمد عليها الراديو كانت قد وُجدت أصلاً لنقل الطاقة الكهربائية لاسلكياً!!

### شُرارات مغناطيسية

أصبح تيسلا الآن بحاجة إلى مستويات من الطاقة أعظم بكثير من تلك التي وفرتها منظومة الفاصل الميكانيكي الدوار. لقد رأى أيضاً حاجة لطريقة يصنع من خلالها انقطاعات خاطفة جداً، وبشكل متتابع، في التيار الكهربائي. لا تستطيع أي فاصلة ميكانيكية إنجاز هذا العمل. وجب عليه ابتكار وسيلة جديدة للحصول على هذه النقطعات الخاطفة جداً. فخرج بأعظم منظومة يمكن ابتكارها وأكثرها كفاءة. أما المبدأ، فكان عبارة عن السماح لمكثفات عالية الشحنة بالتفريغ على شكل نبضات منقطعة عبر أقواس مغناطيسية عالية الأداء-heavy-duty magnetic arcs.

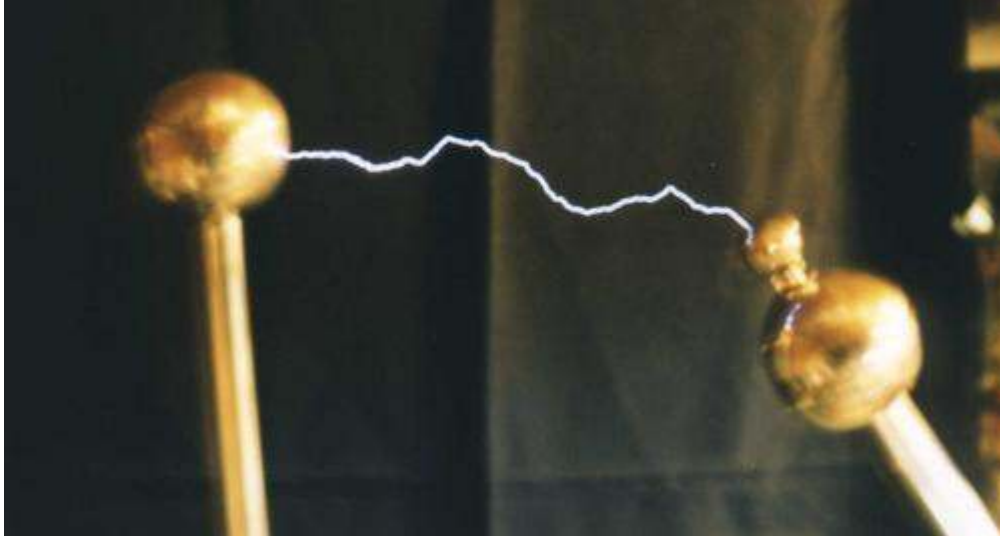

شرارات كهربائية (تفريغ كهربائي)

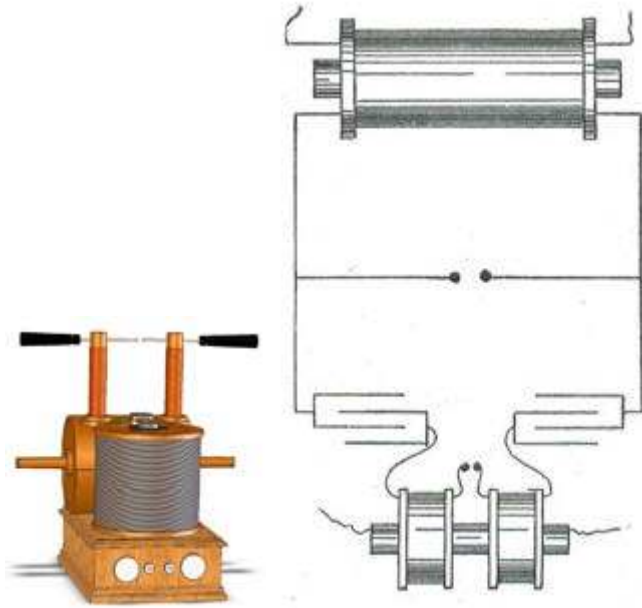

مولد نبضات تيسلا عالي الأداء

لقد تمكّن حيّز الشرارة المغناطيسي من التعامل مع التيارات الضخمة التي احتاجها تيسلا. من ناحية تحقيق نبضات قوية خاطفة ذات القطب الواحد، فهذا النوع من الأجهزة هو الأكثر كفاءة. تم تثبيت أقطاب على شكل قرون مع مجال مغناطيسي دائم وقوي جداً بزاوية قائمة من حيّز الشرارة. والتيارات الكهربائية المتشكلة ضمن هذا المجال المغناطيسي يتم تسريعها عبر القرون القطبية حتى تُخمد. فيتم إخمادها بشكل خاطف جداً!

بهذه الطريقة يتم إخماد الشرارة الكهربائية بفسحة زمنية دقيقة جداً. صمم تيسلا مقاييس الدارة بطريقة تجعلها

تمنع مرور التناوبات الحاصلة في المكثفات إلى حيز الشرارة. كل تفريغ للشرارة مثل نبضة أحادية الاتجاه قوية جداً. ليس هناك أي فرصة للتيارات المرتجعة أبداً.



الشرارة الناقلة كهربائياً، قابلة لأن تُخمد مغناطيسياً!

!Error

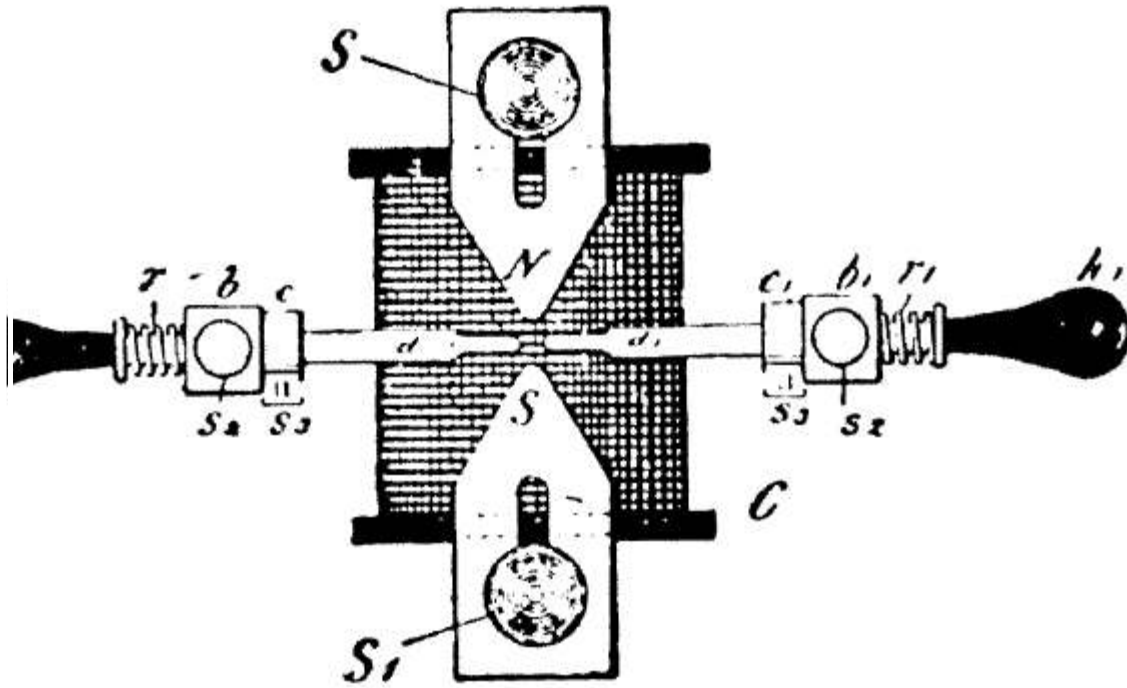

Figure 16  
Magnetically Quenched Spark

### مبدأ تيسلا لإخماد الشرارة مغناطيسياً

يمكن للارتدادات والتناوبات في التيار أن تخرب "إرسال الموجة". لم يُشاهد هذا التأثير عند استخدام التيار المتناوب. تم توفير الجهود العالية بواسطة دينامو كبير. استطاع تيسلا تسريع أو إبطاء هذا الدينامو بواسطة ناظم تيار يدوي rheostat. تم تطبيق التيار بالتوازي عبر المكثفة. تم وصل القوس المغناطيسي تقريباً بشكل مباشر مع إحدى جوانب المكثفة، وموصول بالجانب الآخر للمكثفة بواسطة شريط نحاسي طويل وسميك.

هذه الوضعية اللامتناظرة للمفرغ الكهربائي ذو القوس المغناطيسي مع جهة واحدة من تغذية الدينامو، أنتجت نبضات أحادية الاتجاه، إما موجبة حصراً أو سالبة حصراً، حسب ما هو المطلوب. لقد صمم تيسلا هذا النظام الفاصل الأوتوماتيكي البسيط بهدف الحصول على نبضات خاطفة الأحادية القطبية. لقد صنع توازن وتوليف بين أطوال الشرارات، قيم المكثفات، المجالات المغناطيسية، وكذلك جهود الدينامو، كل ذلك من أجل الحصول على سلسلة متتابعة من النبضات الخاطفة دون حصول أي ارتدادات عكسية في التيار.

لم يتم استيعاب هذا النظام من قبل المهندسين، فالنشاطات الاستثنائية للبلازما القوسية arc plasma المتجسدة في هذا الجهاز توفر مظاهر كثيرة أخرى للنظام بالكامل. بالرغم من أن التأثيرات التي اكتشفها تيسلا يمكن تجسيدها في دارات نابضة تحتوي على صمامات إلكترونية electron tube impulse circuitry، إلا أن هذه التأثيرات ليست بنفس القوى التي أنتجتها منظومة تيسلا. لا يمكن الحصول على ذات مستوى القوة التي يولدها جهاز تيسلا. قام تيسلا بحصر القوس المغناطيسي، غامراً الحيز بزيت معدني. هذا حجب التقويس المبكر (شرارة مبكرة)، بينما في نفس الوقت، يزيد من الخرج النهائي للمنظومة.

معظمهم يتصورون أن جهاز توليد النبضات التي ابتكرها تيسلا هي مجرد "مولد تيار متناوب عالي الوتيرة". وهذا خطأ كبير. لأن التأثيرات التي خرج بها تيسلا بجهازه الجديد لا يمكن إنتاجها بواسطة تيار كهربائي متناوب. لقد كان جهاز التفريغ المغناطيسي إنجاز مبدع وينم عن عبقرية رفيعة المستوى. هذه المنظومة تستطيع إخماد تفريغ المكثفة بسرعة هائلة. هذا التجسيد والإخماد للتيار الكهربائي ولد نبضات ذات قوة غير عادية. سمى تيسلا هذا الشكل من الفصل الأوتوماتيكي للقوس الكهربائي بـ"دارة تمزيق الشحنة" "disruptive discharge" circuit. بهذا يكون قد ميّزها عن باقي المنظومات التفريغية الأخرى. إنها بكل بساطة وسيلة لتوقيف التيار المستمر عالي الجهد دون السماح بحصول أي ارتدادات عكسية في ذلك التيار. وعندما تكتمل كافة هذه الشروط والعوامل، يمكن مشاهدة تأثير تيسلا بوضوح.

إن التموضع التناظري للمكثفة والقوس المغناطيسي يحدد قطبية تدرج النبضات. إذا كان جهاز القوس المغناطيسي مثبتاً بالقرب من جهة الشحن الموجب، فسوف يُشحن الشريط سلباً وبالتالي سيكون التيار المُفرغ ذات القطبية السالبة.

لقد بدأ تيسلا يتعامل مع منظومته القوية جداً بخوف وحذر شديد. لقد أصبحت كل خطوة مُتخذة خلال الاختبار تمثل خطراً داهماً. لكنه اكتشف بأن عملية التفريغ الكهربائي المتقطع عندما تتجاوز 10 آلاف نبضة في الثانية، يغيب تأثير الصدمة المؤلمة تماماً. من الواضح أن أعصاب الجسم لم تعد تستطيع تسجيل تلك النبضات الخاطفة. لكن انعدام الشعور هذا، قد يخفي خطراً مبطناً ويؤدي إلى الموت. ربما تبقى المظاهر المميّزة للكهرباء. لذلك كان تيسلا حذراً جداً خلال التعامل بأجهزته خلال الاختبارات.

لاحظ بأنه، رغم غياب الموجات التي تسبب الألم، إلا أن التأثير الضغطي المألوف بقي قائماً. وقد تجسّد بدل هذا كله نوع من الحرارة النافذة يصعب تحديدها بالصبط. كان تيسلا مدركاً جيداً أن هكذا حرارة قد تسبب صعقة كهربائية داخلية. وقد قام سابقاً بدراسة مكثفة لهذه الإجراءات الحاصلة في الجسم، فعلم بأن هذا النوع من التسخين يسبق عملية تشكّل أقواس كهربائية عبر الجسم. لكن على أي حال، قام بتشغيل الدينامو لفتترات زمنية منقطعة وكان حذراً في ذلك.

إن كل زيادة في الطاقة أدى إلى ازدياد تأثيرات التسخين. راح يوازن بين كل مستوى من القوة، يشعر ويسبر

ويتحسس أي إشارة للخطر. استمرّ في رفع مستوى القوة حتى وصل القوس المغناطيسي إلى أقصى رنينه الذي بدأ يشبه الزئير. اكتشف تيسلا بأن هذا التسخين يمكن ضبطه وتعديله. وعندما لا يكون في أقصى شدته، كان يمنح شعوراً ممتعاً وهينياً. كان الشعور لطيفاً ومهدئاً، مريحاً ومفرجاً.. هذه هي التجسيدات التي سجلها تيسلا، وراح يعرض نفسه لتلك الأشعة يومياً ليستمتع بذلك الشعور الذي لا يوصف. إنها بكل بساطة: حماما "سوننا" كهربائي!

في وقت لاحق، قام بالحديث عن هذا الاكتشاف للمجلات الطبية السائدة في تلك الفترة. مقدماً هذا الاكتشاف، ومنافعه العلاجية، مجاناً لعالم الطب والصحة الإنسانية. لقد أصبح تيسلا من المستخدمين الدائمين لهذا النوع من العلاجات منذ تلك الفترة وصاعداً. وغالباً ما كان يغطّ في نوم عميق خلال تعرّضه لتلك التأثيرات الإشعاعية النافذة إلى جسده. بعد تعرّضه لذلك "السوننا الكهربائي العلاجي" كان ينام طويلاً، وبعمق غير مسبوق، حتى يصحو في اليوم التالي! لقد بلغ بأن هذا الاختبار غير مزعج أبداً ولا ضار بطبيعته، لكن على أي حال، وجب القيام به تحت رعاية أو بموافقة طبيب مختصّ.

خلال هذه الفترة، وجد تيسلا أن نبضات ذات أطوال قصيرة، حيث تختفي التأثيرات الحرارية بالكامل، تجعل من عملية الإشعاع عديمة الأذى إطلاقاً. هذه السلسلة من النبضات كانت عالية الوتيرة لدرجة أن أعرق الأعصاب في الجسم تعجز عن الشعور بها أو تحسس مجال الطاقة المشعّة النافذ عبر الجسد. الآن أصبح باستطاعته تحقيق حلمه المُلهم المتعلّق بإرسال الطاقة لاسلكياً مستخدماً أجهزته الاستثنائية دون خوف من تأثيراتها السلبية التي قد تمثّل لعنة تكنولوجية بالنسبة للبشرية. لقد أصبح واثقاً من أنها بركة صافية، ولها فائدة كبيرة لا يمكن حصرها.

### المحاولات:

لقد شغلّ تيسلا منظومة القوس المغناطيسي بمستويات عالية من القوة، مجرباً اختبارات وتجارب على الأطوال المختلفة للنبضات بالإضافة إلى معدّلات تكرارها (ترددتها). لقد تمكن من قياس هذا التيار الكهربائي الغامض، الذي كان ينطلق من هذه المنظومة وعبر الفضاء. هذه المجالات الإشعاعية عملت بمستوى قوة أكبر بكثير من قبل. وفجأة بدأت تظهر تأثيرات غريبة عند مسافات معيّنة من النابض المغناطيسي.

من بين هذه المظاهر المتجدّدة حديثاً، لاحظ تيسلا بأن سطوح المعادن بالقرب من النابض المغناطيسي أصبحت مغمورة بتفريغات ذات شعيرات واقفة. بينما كانت الشرارات تتلاعب على سطوح المعادن، راقب تيسلا تحركات فيزيائية بين الأجسام المعدنية. كان عبارة عن حركات اهتزاز وتوتر. لقد ذهل لهاتين الظاهرتين المتجدّتين أمامه. لقد بدت الشرارات أنها مُفعمة بالحياة. أما ظاهرة تحرك الأجسام المعدنية، فبدأت تفرض تأثيرات حركية يمكن استثمارها في المستقبل. ما هي طبيعة هذا العلاقة بين اندماج الظاهرتين المتجدّتان بنفس الوقت!؟

لقد انبعتت أهاليل كهربائية مصحوبة بصوت هفيف (هسهسة) من حواف المعادن ونقاطها المروسة. بعد مراقبة هذه المظاهر، قام تيسلا بتجميع الصفائح المعدنية وصفها حول الجهاز لمراقبة النتيجة. لقد أدرك تيسلا مباشرة، أن هذه التأثيرات ليست مشابهة لتلك التي حصل عليها خلال استخدامه للتيارات المتناوبة عالية الوتيرة. هذه التفريغات كانت ذات لون أبيض، حيوية ونشطة، وقوية جداً.



### تفريغ كهربائي إكليلي

لقد ولد السلوك الكهربائي لصفائح وقضبان واسطوانات وكرات النحاس الموجودة بالقرب من جهاز النبض مجموعة متشكلة من التفريغات البيضاء ذات الطبيعة السيولية. ظهرت شعيرات تفريغ قوية من نهايات الصفائح النحاسية. جاءت بكميات ضخمة، تُهسس وتُهفف وتشكل أقواس كهربائية منطلقة لكل الجهات، تنطلق غالباً من النقاط الحادة والمروسة من الأجسام النحاسية المختلفة. جرب تيسلا أقرصاً نحاسية. وقد بدا أنها تنتج تفريغات أكثر ثباتاً. لقد راقب الأسلوب المثير الذي من خلاله تتسابق الشرارات البيضاء حول حواف القرص، تندمج ثم تنفرد مع بعضها البعض. لقد كان الكونت "فون رايتشنيباخ" على حق إذاً. كل هذا هو تجسيد مرئي وملمس لطاقة "الأوديل" التي طالما تحدث عنها "رايتشنيباخ" لكن دون أن يسمعه أحد. لم يستطع جعلها مرئية ليراها الجميع. لكن تيسلا فعل ذلك بنجاح. إنه إنجاز بارع بالفعل.

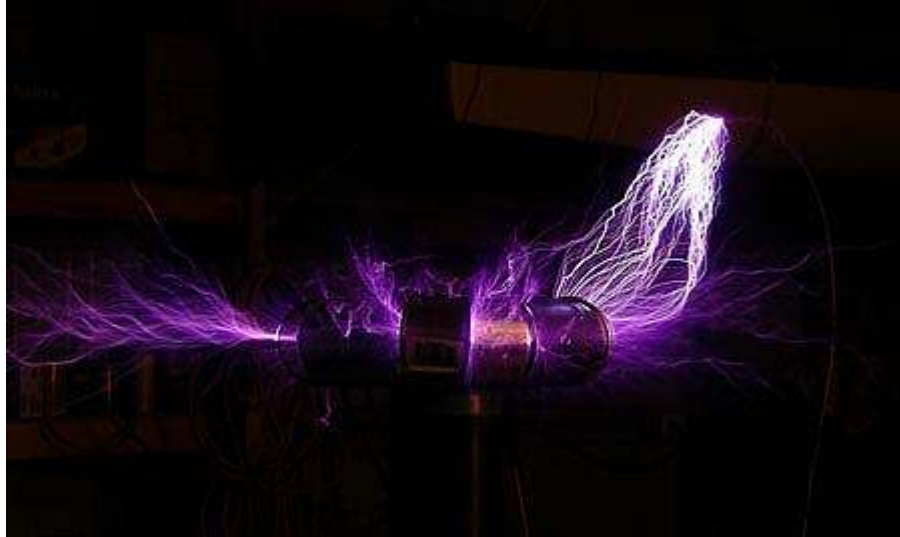

التفريغات الإكليلية تشبه الطاقة ذات الطبيعة السيولية التي درسها "رايتشنيباخ"

لاحظ الأسلوب الذي تظهر به التفريغات ذات الشرارات الشعيرية من النواقل النحاسية المتخذة أشكال مختلفة.



كل شكل، مُنبتّ بالقرب من الجهاز النابض، أظهر خاصية مميزة لطريقة توزيع التفريغات الإكليلية. هذه المراسلات الإكليلية (الشرارات) وأشكالها الهندسية سحرته بروعتها. بواسطة أشكال معدنية معينة كانت التفريغات قريبة جداً من الطبيعة السيولية بمظهرها. غمر الاسطوانات النحاسية غطاء سيولي ناعم من التفريغ الإكليلي بلونه الساطع الأبيض/الأزرق. لقد فتن هذا المنظر تيسلا بشكل لا يوصف. هناك طبيعة إيرودينامية aerodynamic تكمن في هذه الكهرباء المشعة.



الطبيعة الإيرودينامية/السيولية للكهرباء المشعة

أنتجت الاسطوانات النحاسية أحجام هائلة من التفريغات البيضاء. التفريغات المنبعثة من الاسطوانات النحاسية، ذات أحجام محددة، كانت أكبر من تلك التي تم استهلاكها من البداية. استنتج من هذا أن تأثير تحويل الطاقة كان يحصل في الاسطوانة ذاتها. هذا ذكره بملاحظته الأولى التي تناولت الأسلاك المثارة بالصدمة الكهربائية. فالأسلاك التي لم تنفجر أعطت جهود كهربائية أكثر بكثير مما أخذته. لم يستطيع استيعاب السبب وراء الذي يحصل. فهنا لدينا مثال على أن الطاقة المُطبقة يمكن مضاعفتها وتضخيمها بواسطة ناقل. لماذا كان هذا يحصل!؟

إن المفتاح الذي يمكنه من فهم هذه الظاهرة الغريبة قد يكون هنا، هذا ما استنتجه. راقب التفريغات المنطلقة من الاسطوانات النحاسية بأقطار مختلفة. كل منها أحيطت بتفريغات شعيرية بيضاء حول حوافها عندما كانت توضع بالقرب، أو ضمن، شريط النحاس التابع لجهاز النابض. كان التأثير التفريغي أكبر عندما توضع الاسطوانات في محيط الشريط النحاسي.

لاحظ تيسلا بأن كساء التفريغ الإكليلي كان يغطي الجدار الخارجي للاسطوانة أحياناً. يمكنها أن تظهر بشكل

قوى، ثم تختفي عن طريق تفريغ طويل. هذا الفعل الكسائي تكرر دائماً عندما كانت الاسطوانة ذات حجم صغير. كانت الاسطوانات الصغيرة جداً تتصرف كما لو أنها قضبان، حيث تجسدت التفريغات على حوافها فقط. لقد اختلف ثبات هذه الغطاءات التفريغات الغربية حسب اختلاف أقطار الاسطوانات وأطوالها. لاحظ تيسلا بأنه لم يكن أداء كل الاسطوانات جيداً خلال وجودها بالقرب من الجهاز النابض. فقط الاسطوانات التي لها أحجام محددة ولدت غطاءات تفريغية بيضاء مستمرة وثابتة. إذا كانت الاسطوانات صغيرة جداً، فتصبح الغطاءات التفريغية متقطعة وغير ثابتة. كان هناك علاقة واضحة بين سلسلة النبضات وحجم الاسطوانات. لكن ما هي بالضبط؟

راح تيسلا يعيد مراجعة وتدقيق كافة تفاصيل اكتشافاته الجديدة:

- النبضات تنتج تأثيراً كهربائياً مشعاً.
- الكهرباء المشعة تجري بشكل غامض عبر الفراغ.
- خلال جريانها، كانت تتركز على النواقل المعدنية بشكل أكاليل سيولية بيضاء.
- عندما تكون أشكال وأحجام النواقل المعدنية صحيحة، يبدو تلك الطاقة على شكل أكاليل بيضاء مستقرة، وبجهود كهربائية تتجاوز كمية الجهود التي يزودها النابض بمرات عديدة.
- هناك الكثير من التساؤلات... والكثير من الاكتشافات..

القضبان تنتج شرارات من حوافها، لكن ليست طول الشرارات المنطلقة من حواف الاسطوانات. اختار تيسلا اسطوانة، كان أداءها جيداً، ثم وضع "أثلام" أفقية حول كامل سطحها. لقد تفاجأ بالكامل عندما اكتشف، خلال اختبارها، بأن تفريغ الشرارات من الاسطوانة ذات الأثلام كانت أكبر من قبل. إن ازدياد طول الشرارات يعني ازدياد الجهد الكهربائي. لكن لماذا أدى هذا التضاؤل في الناقلية دفع بالجهد الكهربائي إلى مستوى أعلى؟!؟

لقد عملت الأثلام على إنقاص الناقلية في الاسطوانة من خلال عصر الطاقة إلى وضعية ضيقة. لاحظ بأن النبضات الكهربائية استعرضت ميلاً إلى اجتياز السطح الخارجي للنواقل المعدنية. غالباً ما كانت اسطوانات معينة تغطي بتفريغ سيولي أبيض اللون، والذي انتقل بين نهايات الوشيعية الاسطوانية على شكل طبقة منكمشة وضيقة. أصبح لدينا أمراً ملفتاً بالفعل. كان جهد الدخل أقل بكثير من الذي كانت تنتجه النهاية العليا للوشيعية الاسطوانية. لكن لماذا من نهاية إلى نهاية؟!؟



الجهد الذي ينتج من النهاية العليا للاسطوانة أكبر بكثير من جهد الدخل

السبب الجوهري الذي يجعل هذه التيارات تفضل ناقلية السطح الخارجي هو لأنها كانت تنبض. فالصدمة المفاجئة، التي يتعرض لها أي ناقل، تنتج تأثيراً توسعياً (تمدد)، حيث يتم نبذ الشحنة الكهربائية من قبل الجهة الداخلية للناقل. هذا "التأثير السطحي" skin effect (يحصل على السطح) هو نتيجة عاملين هما توقيت النبضة impulse time ومقاومة الناقل conductor resistance. إن الأجسام ذات المقاومة العالية تدفع بكامل الطاقة النابضة إلى السطح.

الآن أصبح قريباً من الحقيقة. الكهرباء المشعة المحببة نتيجة تقلصها في سطح ضيق عندما تصطدم بسطح معدنية. هذا التأثير الناتج من التركيز الكثيف للطاقة دفع بالجهد الكهربائي إلى أعلى بكميات هائلة. لقد أصبح لديه تأثير جديد يمكن استثماره في المحولات: "تأثير المحول" transformer effect! اعتقد بأنه تحولاً كهروستاتياً (كهرباء ساكنة). فالتيارات الكهربائية النابضة تحوز على طبيعة كهروستاتية. إن تحزيم الشحنة (تحويلها إلى حزم) bunching of charge الحاصل في الجهاز النابض يرفع هذا المجال الكهروستاتي إلى مستوى القمة في لحظة زمنية خاطفة.

إن انكماش حجم هذا المجال ينتج جهود مضاعفة بشكل هائل. وإن وضع أي جسم ناقل في دائرة هذا المجال يحدث تغييراً في شدته بسبب التغير الحاصل في امتداده (من خلال وضع الناقل في دائرة امتداد المجال). عندما وُضعت نواقل متطابقة في الشكل، الحجم، والمقاومة، ضمن دائرة هذا المجال فينبض (ينكمش) بشكل

كبير. لأن المجال الكهروستاتي النابض هو خاطف جداً، فيطفق عبر الناقل، من النهاية إلى النهاية، بشكل خاطف.

عرف تيسلا أن السرّ يكمن هنا. إذا كانت المقاومة في الناقل كبيرة بما يكفي، لا تستطيع القوة الكهروستاتية، المارة مقطقةً، أن تحرك أي شحنة. لقد أُجبرت على أن تكبر وتتعاظم على سطح الناقل إلى أن تفرغ عند نقطة نهاية السطح (الحافة)، حيث تتجسد جهود كهربائية كبيرة جداً هناك. عندما يكون قطر السلك صغيراً بما يكفي، ينفجر السلك بفعل الضغط الكهروستاتي، والذي يتجاوز تلك الضغوط التي نراها في الديناميت.

إذاً، لقد تمكّن تيسلا من تقطيع تيار مستمر عالي الجهد عدة آلاف من المرات في الثانية. ومن خلال فعل ذلك، اكتشف طريقة لفصل الطاقة الكهروستاتية عن التيارات النابضة. تأمل تيسلا طويلاً بهذه الحقائق الجديدة، متسائلاً إذا كان ممكناً أن تدفع بالتأثير المغناطيسي magnification effect بحيث يتجاوز حدود المحولات الكهرومغناطيسية القياسية. بعبارة أخرى، إلى أي حد يمكن رفع الجهد الكهربائي؟ هل هناك حدود لهذه العملية؟

من أجل تحقيق هكذا مستويات عالية من الجهود الكهربائية، احتاج إلى شكل معيّن للناقل، والذي يمكنه توفير مقاومة عالية لحركة الشحنة، وبالتالي يجعل كل الطاقة الناتجة تصبح كهروستاتية. لقد أراد تيسلا أن يحول كمية من القوة الكهربائية إلى جهود كهروستاتية صافية. وتقدّر هذه الظاهرة بأن هدف تيسلا ليس مستحيلاً.

بدلاً من تقطيع الاسطوانة المعدنية بأثلام أفقية، خطر لتيسلا فكرة تحويل الاسطوانة إلى وشيعة سلكية. بالنظر إلى الأمر من جهة النبضات الكهروستاتية، سوف تبدو الوشيعة على شكل عدة اسطوانات مُقطّعة. والمجال الكهروستاتي سيركّز على الوشيعة كما يفعل مع الاسطوانات، من النهاية إلى النهاية. يمكن لوشيعة مغناطيسية بسيطة بحجم محدد أن توفر مقاومة كبيرة جداً بحيث من الصعب التنبؤ بكمية الجهد الكهربائي الناتج من هذه العملية. لا نستطيع فعل ذلك دون إقامة تجربة عملية.

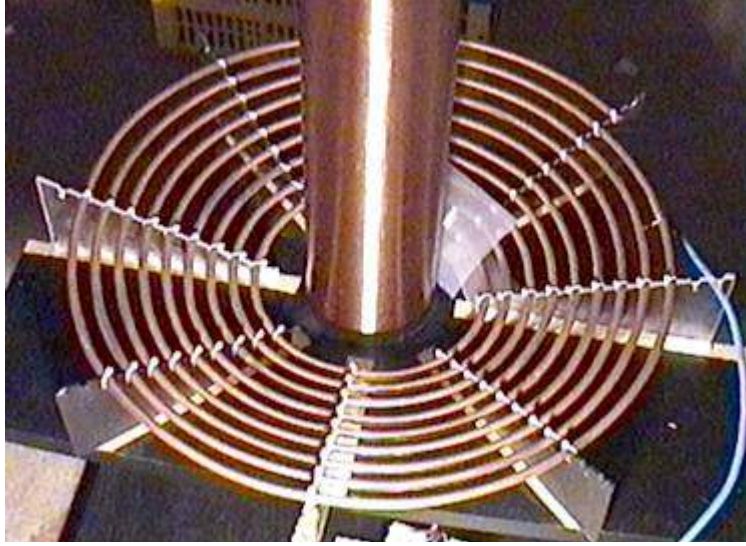

الشريط النحاسي السميك المحيط بوشية عمودية اسطوانية الشكل



المظهر النهائي لما أصبح معروف بوشية تيسلا.

.....

### النار البيضاء



بعد بناء العديد من هذه الوسائى، أصبح جاهزاً للتجربة. عندما تنبض كل وشيعة مغناطيسية، شاهد تيسلا جداول هائلة بيضاء تنطلق من نهاياتها العليا. إنها تفريغات كهربائية تتجاوز جهودها المليون فولط!! رغم أن مصدر الطاقة المغذية للمنظومة لم تتجاوز مستوى الجهود الطبيعية التي هي أقل بكثير. بالإضافة إلى أن الوشيعة لم تكن مؤلفة من آلاف اللفات السلكية. هذا التجسيد لكل هذا الكم من الجهود الهائلة غير المتوقعة هو نتيجة حصول تحوّل في الطاقة energy transformation. هذا التحوّل قام بتحويل الاستطاعة الكهربائية إلى ضغط. لقد تحوّلت الواطات Watts إلى جهود Volts! إنه أمراً لم يُسمع عنه من قبل! هذا غير منطقي أبداً. لكنه رغم ذلك فتح الأبواب على مصراعيها أمام تكنولوجيا متفجرة جديدة.

لقد وجد تيسلا أيضاً بأن هكذا وسائى تتطلب نماذج رفيعة جداً. فاستغنى عن استخدام نماذج السيليلوز أو الكرتون، مفضلاً نماذج اسطوانات على شكل أقفاص مصنوعة من قضبان خشبية مصفوفة دائرياً لتشكل اسطوانة. ثم قام بلفّ السلك حول هذه الاسطوانة القفصية، وبهذا حصل على أفضل التأثيرات المطلوبة. تم أيضاً تجريب المساحات بين اللفات السلكية المتتالية للوشيعة وحثاً على نتائج ممتازة بذلك. تبين أن وجود المساحات بين اللفات تقلص الشرارات بشكل كبير.

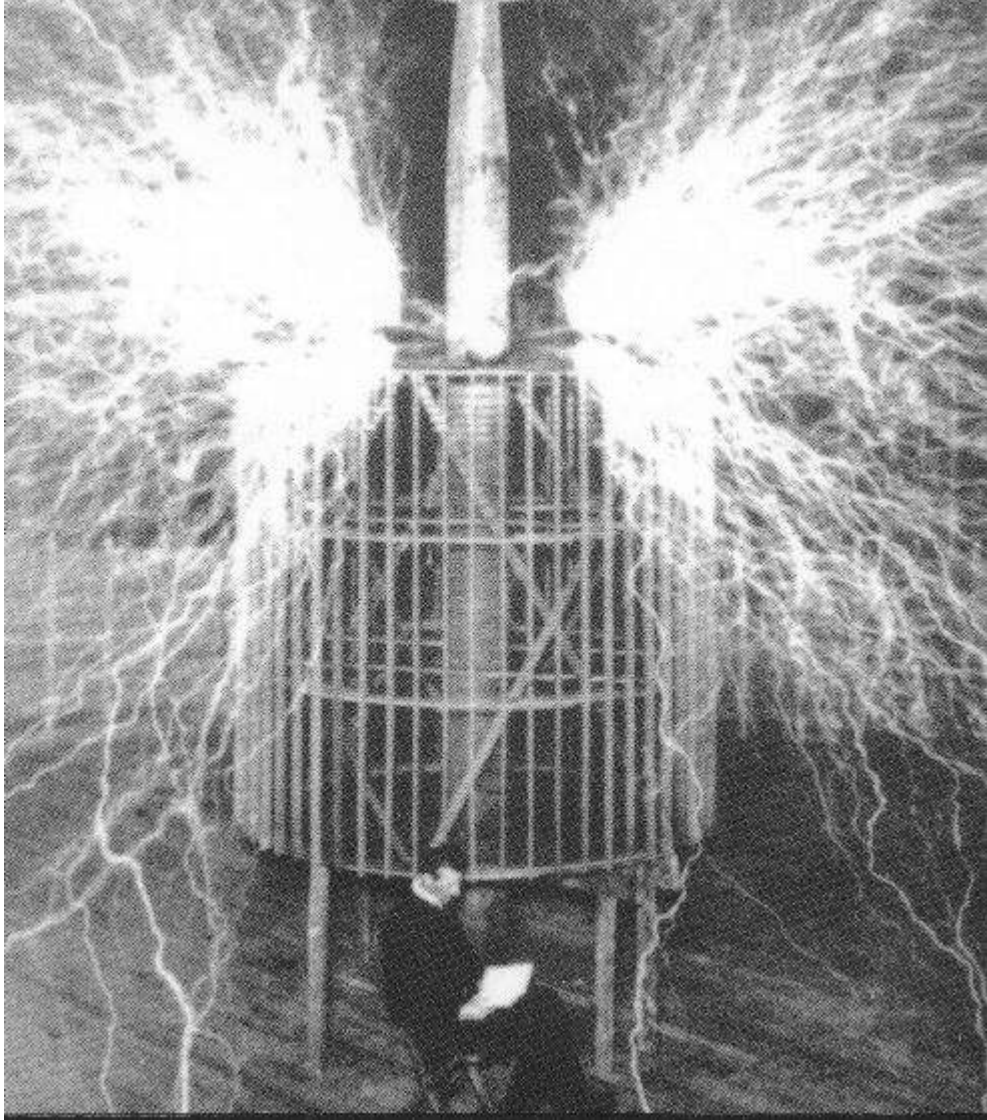

نيكولا تيسلا بجانب وشيعته العملاقة التي وُلدت مئة مليون فولط، لكن مع تيار (أمبير) بقيمة صفر!

علّق تيسلا بأن الجهود الكهروستاتيكية عبر سطح الوشيعية (من النهاية إلى النهاية) يمكن أن تقدّر بعشرات ألوف الفولطات مقابل كل واحد بوصة من اللّفات. هذا يعني أن وشيعة اسطوانية بطول 10 بوصة يمكنها إنتاج تفريغات بقيمة مئة ألف فولط. بالإضافة إلى ذلك، لم يجد أي تجسيد للتيار الكهربائي في نهايات أسلاك هذه الوشيعية. أي أصبح لدينا هنا حالة معينة يصبح فيها التيار بدرجة "صفر"! إنها ببساطة معضلة أخرى تظهر تناقضاً كبيراً في علم الكهرباء، وهذه المعضلة شغلت عقول الأكاديميين لعقود طويلة من الزمن.



كميات هائلة من التفريغات الكهربائية، مع تيار بقيمة "صفر" أمبير!

لقد أدرك تيسلا فجأة بأن الوشيجة تمثلّ عنصراً مهماً في أبحاثه. إن المقاومة الآتية التي وفّرتها أي وشيجة للنبضات كان هائلاً بحيث أن التيار لا يستطيع الجريان عبر الأسلاك. أي، كنتيجة مباشرة لهذه الظاهرة، لم يجري أي تيار عبر الأسلاك بالمطلق! ورغم ذلك، يمكن مشاهدة الشرارات الهائلة المنقّلة عبر الوشيجة من النهاية حتى النهاية. هنا أيضاً لدينا ظاهرة شاذة تنافي المنطق العلمي!

بدأ يدخل هذه الوشائج "الثانوية" في دائرة النبض "الأولية". الشريط النحاسي، الذي وصل بين القوس المغناطيسي والمكثفات، لعب دور اللّفة "الأولية" (الوشيجة الأولية). قام بوضع بعض الفوارق الضرورية بين عناصر محوّله الخاص. القليل من المهندسين اليوم يقدرّون هذه الفوارق. إن اللّفات "الأولية" و"الثانوية" في محولات تيسلا لا تلعب دور المحرّضات المغناطيسية magnetic inductors كما هو مألوف في المحولات التقليدية. إنها في الحقيقة تلعب دور مكثّفات مقاومة resistive capacitors. إنها عبارة عن مكثّفات على شكل وشائج! إن عمل محولات تيسلا له علاقة بالتحريض الكهروستاتي.

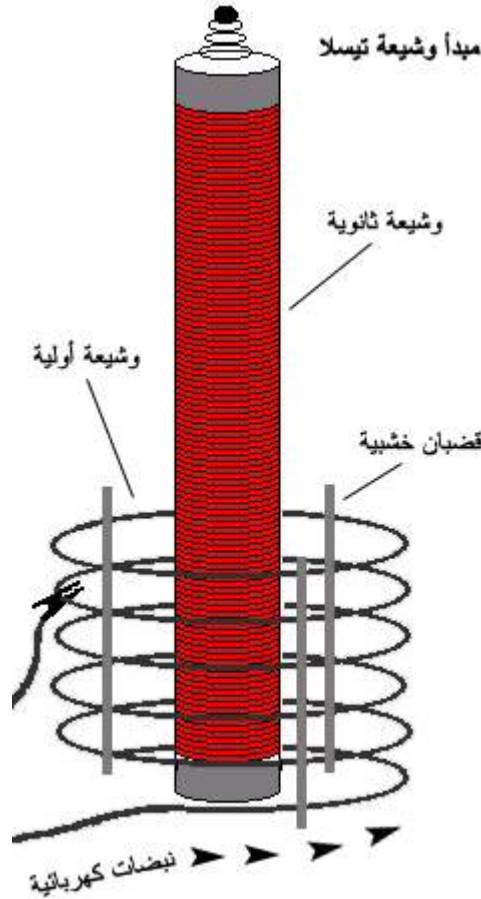

كان هناك شروط محددة لتجسيد أفضل كفاءة أداء هذا التأثير. لم يستطع "ماكسويل" التنبؤ بهذه القيم الرياضية. لكن تيسلا اكتشف، عبر التجربة والاختبار، معظم قوانين سلوك الكهرباء النابضة. لقد وجد أن



القدرات التحويلية لهذه الوشائع النحاسية الناعمة تصل لأقصى مستواها عندما تكون كتلة الوشيجة متساوية لكتلة الشريط النحاسي الناقل للنبضات، والذي يلعب دور الوشيجة "الأولية". لم يكن مهماً كم كانت أسلاك الوشيجة رفيعة. إن تساوي الكتل النحاسية بين الوشيجتين ينتج أعلى مستوى أداء خلال عملية التحويل. عندما يتم تسوية قيمة الكتلتين، تكون هذه المكثفات الوشيجية، حسب تعبير تيسلا، في حالة تناغم مع بعضها (رنين). إنه عبارة عن رنين كهروستاتي.

لقد اكتشف تيسلا بأنه من الممكن إنتاج الملايين من الفولطات الكهروستاتية بواسطة هذه الوسيلة. كانت محولاته الأولى أفقية الاتجاه (منبטה)، وكانت نهايات الوشيجة/المكثفة الثانوية تنتج نبضات أحادية الاتجاه ذات قوة عظيمة. كان للتفريغات البيضاء المنطلقة من النهايات خواص مختلفة، حسب جهة جريان التيار النابض. كانت المنافذ الكهروموجبة تظهر تفريغات على شكل شعيرات شرارية واسعة الانتشار. أما المنافذ الكهروسالبة، فكانت تظهر تفريغات محصورة (منكشمة) ومروسة كما السهم.



تفريغات على شكل شعيرات شرارية واسعة الانتشار (عندما تكون المنافذ كهروموجبة)

أما نماذج الجبل الجديد من المحولات (التي هي مألوفة اليوم) فقد كانت على شكل اسطوانات عمودية (واقفة) وقواعدها موصولة مباشرة بالأرض. أما نهايات تلك الوشائع الاسطوانية (الثانوية)، فقد كانت على مسافة بعيدة نسبياً من الوشيعة/المكثفة الأولية. وكانت الاسطوانة متوجة بقطعة محززة بيضاء. لقد مثلت هذه الأجهزة الجديدة نقطة تحول في نظرياته المتعلقة بالكهرباء، طالما أنه أصبح بإمكانه الحصول على أكثر من

مليون فولط من القوة النابضة من جهاز لا يتجاوز طول طفلاً صغيراً!

كانت التفريغات الكهربائية كثيفة ومركزة ذات لون أبيض ناصع. إنها ناراً بيضاء. إنها قنوات للنبضات الخاطفة المجسدة ضوءاً ناصعاً.. "ناراً بيضاء".. لأن محولات تيسلا تعمل على فصل الأيثر المتدفق من الجسيمات الصلبة التي نسميها "إلكترونات". محولات تيسلا تنقل الأيثر وليس الإلكترونات. إن لمعان النار البيضاء الساطعة يمثل تجسداً للخاصية الأيثرية التي ميّزت محولات تيسلا عن باقي المحولات الكهربائية الأخرى.

خلال هذه الفترة، اكتشف تيسلا أهمية عامل الانسياب في محولاته. وفجأة أصبحت المكثفات/الوشائع الثانوية الاسطوانية منخدة أشكالاً مخروطية. وهذه مثلت مظهراً غريباً بالنسبة إلى كون هذه الأجهزة محولات. وهذا ما تؤكدته إحدى براءات الاختراع العائدة لتيسلا، والتي نتناول هذا المجال:



براءة اختراع لنيكولا تيسلا يظهر الوشيجة الثانوية على شكل مخروط

استخدم تيسلا وشائع ثانوية على شكل مخاريط من أجل تركيز النبضات. فقد أظهرت النار البيضاء المنطلقة من هذه الأشكال المميزة تأثيرات مركزة بالفعل. يمكن رؤية طبيعتها المكثفة بشكل كبير في الصور المأخوذة لها، وتحت إشراف تيسلا شخصياً. كانت الجهود الضخمة تصل لحدود جعلت مختبره المغلق صغير جداً بالنسبة لأبحاث تيسلا المتتالية لهذه الأنظمة المميزة المولدة للكهرباء المشعة.



إن حقيقة أن تفريغات النار البيضاء القابلة لأن تخرق كافة الأشياء، بما في ذلك العوازل، تكشف عن طبيعة أيثرية. رأى تيسلا كيف تستطيع تفريغات النار البيضاء اختراق كافة المواد بطريقة غازية غريبة. نادراً ما سبب هذا الاختراق بتسخين المادة. في الحقيقة، غالباً ما كان للشرارات الشعيرية تأثيراً تبريدياً. حتى الشرارات نفسها، رغم سلوكها العنيف، كانت رقيقة وناعمة بالمقارنة مع الأشكال الأخرى من الكهرباء. لقد نجح في تجريد الكهرباء من الأخطار التي ترافقها. من خلال سدّ الشحنات الكثيفة البطيئة، تمكن من إطلاق العنان للأثير المتدفق الغامض. التيارات الأيثرية تبقى كامنة في الكهرباء. بسبب هذا، تكرر ظهور تأثيرات شعاعية مكثفة في جميع أنحاء المختبر.

وجد تيسلا أن هذه "المحولات النبضية" الجديدة تعمل على تضخيم الطاقة التي تنزود بها، وبالتالي تتعاضم تأثيرات الكهرباء المشعة المنطلقة منها. لقد وجد أنه من الممكن إرسال الطاقة الكهروستاتيكية لاسلكياً عبر مسافات بعيدة، بحيث تضئ المصابيح بأقصى قدرة الشمعة لديها. خلال هذه الاختبارات، تمكن بسهولة من ابتكار أنظمة إرسال إشارات لاسلكية (والتي نسبت بعد سنوات للمخترع الإيطالي ماركوني). وجد أنه من الممكن تحويل تلك التأثيرات التي تسببها الموجات المشعة إلى إشارات تيليغرافية. لقد فعل ذلك من خلال جعل أجهزة ذات صمامات مفرغة، بعيدة عن الموقع، تتجاوب مع الوشيعة التي في مختبره. لقد أجرى تيسلا اختبارات على التلغراف اللاسلكي في التسعينات من القرن التاسع عشر 1890.

لقد وجد أنه من الممكن تشغيل محركات مصنوعة خصيصاً لهذا الغرض، عبر مسافات بعيدة، ذلك من خلال النقاط التردد الخاص بهذا التيار من الطاقة المشعة المسافر عبر الفراغ. إن اكتشافه الجديد هذا جعل من نظامه القديم المتمثل بالتيار المتناوب مجرد خردة بالية تستحق الرمي في الزباله! كان هذا الاكتشاف الجديد أكثر جاذبية ومنعة. سوف يشهد العالم تحولاً ثورياً! لقد اكتشف وسائل خاصة لتركيز الطاقة المشعة بحيث يوجهها إلى أي نقطة دون غيرها (من هنا جاء مبدأ الإشعاع القاتل). أما إعلانه عن إنارة سماء نيويورك بواسطة منارة عالية تعمل بمبدأ الطاقة المشعة، فقد فتنت قلوب كل من سمعه.

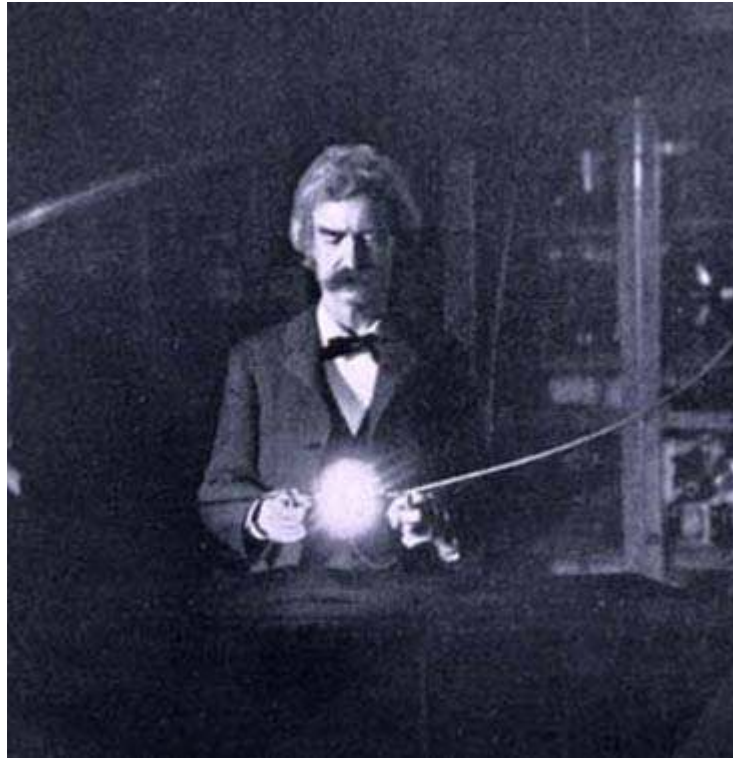

صديقه المقرّب، الكاتب المشهور "مارك توين" يحمل إحدى المصابيح اللاسلكية في يده (موصولة بخط تأريض) خلال إحدى الاختبارات الاستعراضية المُقامة في مختبر تيسلا.

لقد أصبح تيسلا الآن يحوز على وسيلة تجعل الطاقة المشعة تتضخم ومن ثم تسافر عبر مسافات (بث كهربائي). أصبح بإمكانه تحويل الطبيعة الجوهرية للإشعاع ليحمله يحمل المزيد من الطاقة. لقد أصبح جاهزاً الآن لتطوير تكنولوجيا ثورية جديدة، والتي سوف تبعث المزيد من الحيوية للعالم أجمع. أصبح من الممكن للطاقة أن تُبث إلى أي موقع في العالم دون حاجة لأسلاك! يمكن أخيراً استثمار الكهرباء المشعة في مجالات جديدة تماماً، وبأشكال مختلفة أيضاً. إن عالماً جديداً على وشك أن يولد!

**!Error**



أبراج خاصة، تفصل بينها بحار شاسعة، تستقبل وترسل الطاقة المشعة. يمكن لسفينة أو سيارة أو طائرة، تكون في دائرة تأثير هذا البث اللاسلكي، ومجهزة بدارة استقبال خاصة، أن تعمل على هذه الطاقة.

### جريان تيار عبر الفراغ

إن فهم التناظر بين هذه التأثيرات الكهربائية النبضية وبين سلوك الغازات عالية الضغط يُعتبر ذات أهمية

بالغة. هذا المظهر الغازي للإشعاعات الكهربائية النابضة كان من أكثر المظاهر غموضاً وماورائياً لهذه الطاقة المُكتشفة حديثاً. إن كل من تتبع كافة محاضرات تيسلا لا بد من أن يدرك حقيقة أن فصيلة جديدة من الكهرباء قد اكتشفت.

عندما كان لا يزال تلميذاً، تعلم تيسلا مقتضيات علمية معيّنة أشار إليها الشاعر العظيم "جوهان فون غوثيه". أحدها كان الاجتهاد نحو صيانة وبسط النشاطات الطبيعية (أي دون التدخل في عمل الطبيعة). بقول "غوثيه" بأنه عندما يتم حفظ الظروف الطبيعية خلال التجارب المخبرية، فسوف تعمل الطبيعة تلقائياً على كشف المزيد والمزيد من الظواهر الكامنة واستعراضها أمام المختبرين المميزين.

لقد أدرك تيسلا بأن اكتشافه الجديد المتمثل بمنضومة النبض، والتي هي نتيجة صدفة، كان بداية انفصاله عن منظومة التيار المتناوب متعدد الأطوار. لقد تبين أن الرؤية المُلهمة التي تلقاها تيسلا خلال نظره للغروب الشمس، والتي ألهمته لتصميم المحركات والمولدات الكهربائية المتناوبة، لم تكن الرسالة الرئيسية. ففي الحقيقة، وإذا أخذنا بكلام "غوثيه"، فإن منظومة التيار المتناوب تُعتبر إحدى أشكال الطاقة غير الطبيعية والأكثر تدميراً للطبيعة.

إن النشاطات الجارية في الطبيعة مُشبعة بالطاقة النابضة، وليست المتناوبة. إن الطبيعة وكافة نشاطاتها قد انطلقت من نبضة واحدة رئيسية (الصوت الكوني كما يسميه الفلاسفة الشرقيون). إن الطبيعة تفيض بالنبضات من كل الأنواع. ابتداءً من البرق حتى أصغر نبضة عصبية في الكائن الحي. جميع تحركات الطبيعة تحصل على شكل نبضات. لقد اعتُبرت النبضات من قبل تيسلا على أنها تملأ العالم الطبيعي بالكامل. لكن من ناحية أخرى، فقد رأى تيسلا أن النبضات تغمر العالم الماورائي أيضاً.

إن الجريان الغامض للمعاني، خلال إجراء الأحاديث، والمناقشات يحصل على شكل سلسلة من النبضات المباشرة في الفراغ. رغم أن الهواء الخامل يتذبذب بشكل متناوب مع الأصوات الملفوظة، إلا أن جريان المعاني يبقى أحادي الاتجاه. إن النوايا تعتبر نبضات أيضاً. إن الجريان أحادي الاتجاه للنوايا يظهر بمظهر النبضات. تبرز الدوافع نتيجة تجسد رغبات مفاجئة. يُعبر عنها ظاهرياً بأنها أفعال، لكن الأفعال هي مجرد إنجاز نهائي للنبضات الأولية.

أراد تيسلا أن يستوعب فكرة من أين تأتي هذه "القوة الدافعة"، وإلى أين تذهب بعد تجسدها على شكل تأثيرات وأفعال ظاهرة وملموسة. خلال خوضه بهذا الأمر، كان يجسد صورة رائعة لفيلسوف طبيعي من العصر الفكتوري. لقد خضعت ممارساته العلمية لهذه الاعتبارات حتى النهاية. إن كل من دقق في تصريحاته لا بد من أن لمس هذه القواعد الميتافيزيقية الكامنة في كل مشروع علمي يقوم به.



كل شيء كان حياً بالنسبة له، ووجب أن يكون تجاوبه ككائن عاقل، حتى لو كان قطعة حديد!

راقب تيسلا التوافق المذهل لهذه الظاهرة الجديدة، والتي جلبت له، يوماً، فيض كبير من التقنيات الرائعة. هذه العلاقة المتأغمة المدهشة، هذه الدوامة السماوية الملهمة، كشفت له عن علاقته الحقيقية مع الطبيعة بالإضافة إلى موقع السعيد الذي وجب اتخاذه خلال تعامله معها. هذا الإلهام الجديد جعله يقطع علاقته مع منظومة التيار المتناوب.. غير الطبيعية.. لقد عاد إلى أحضان الطبيعة الأم من جديد. النبضات Impulses. هذا هو المجال الأصيل المتوافق مع الطبيعة. هل من الممكن أن توليد تلك النبضات الكهربائية استحضرت الخواص النبضية للطبيعة؟ هل كان ينتج دوامة ميتافيزيقية، والتي إليها تجري كل الظواهر النبضية في الطبيعة؟ هل كانت هذه الرسالة الحقيقية التي تلقاها من غروب الشمس، التي استحوذته خلال وجوده في "بودابيسست" منذ سنوات طويلة ماضية؟ هل كان الكهرباء الطاقة الطبيعية الأساسية.. المحرك الأول للوجود؟

لم يكن المنهج العلمي الفيكتوري واثقاً ما هي طبيعة الكهرباء بالضبط، حيث تشابك السمات والمظاهر المنسوبة لهذا المصطلح الزئبقي. راح فلاسفة القرن السابع عشر والثامن عشر يخمّنون ويتحرّزون بخصوص كل من القوى الكهربائية والمغناطيسية. وتشارك كل من "غيلبرت" و"ديكارت" في الاعتقاد بأن هذه القوى مثّلت نوع من الشحنة الجارية flowing charge، أو نوع من جدول فضائي مشعّ space radiant stream تجسّد في خطوط محدّدة. والبعض ساوى القوى الكهرومغناطيسية بـ"ضوء مظلم" dark light، وهذا ما أثبتته "فون رايتشباخ" بشكل جازم.

تبنى "مايكل فاراداي"، وكذلك عدل، النظرة التي تقول بأن القوى الكهرومغناطيسية تنشط في الفراغ لأنها تمثّل شحنات متدفّقة بطريقة خاصة. هذه الحركة ذات الطبيعة المتدفّقة تتغيّر عندما تسافر عبر النواقل، حيث تصبح أكثر كثافة وقليلة السرعة. كان "فاراداي" يستوعب مفهوم خطوط القوى lines of force بطريقة مختلفة عن

علماء العصر الحديث الذين يعتبرونها مجرد توترات ساكنة static tensions. كانت بنظره متحركة، وبشكل طولي، عبر الفراغ.

وهناك آخرون يستخدمون أسماء ومصطلحات مختلفة، مشيرون إلى خطوط القوى الكهربائية على أنها عوازل كهربائية (دايا كهربائية) diaelectric، أو تدفق دايا كهربائي dielectric flux، لكن بقيت النظرة الرسمية متوافقة مع مفاهيم "فاراداي". لقد اعتقد "جيمز كلارك ماكسويل" أيضاً بأن خطوط القوى كانت عبارة عن تدفق ديناميكي ذات خطوط طولية. لكن ما هو العنصر المتدفق؟.. هنا تكمن المشكلة الرئيسية التي شغلت الفيزيائيين طوال الحقبة الفيكتورية.

لقد جاهد الباحثون والفلاسفة الفيكتوريون محاولين اكتشاف الطبيعة الحقيقية للشحنة الجارية flowing charge التي تتكوّن منها خطوط القوى force lines. واتفق معظمهم على أن هذا العنصر المتدفق الغامض لا بد من أن يكون تدفقاً ذات طبيعة "فوق غازية" ultra-gaseous flux. هذا التدفق مؤلف من جزيئات طاقة متناهية الصغر، بحيث تؤثر على الضغوط المختلفة والتحريزات التي تم ملاحظتها وتدوينها.

لقد كافح كل من "هنري" و"فاراداي" مع فكرة استخلاص الطاقة الكهربائية القابلة للاستثمار من شحنات ستاتيكية (ساكنة). فكان الاعتقاد السائد بأنه طالما أن خطوط القوى مصنوعة من عنصر ذو شحنة جارية، فلا بد إذاً من أن وصل مأخذ كهربائية بكتل مشحونة ستاتيكية أن تولّد طاقة كهربائية للأبد. لكن، لم يتمكن أحد من استخلاص هذه الشحنة المتدفقة. كانت الشحنات تتسرب وتضيع خلال عملية الوصل بالكتل المشحونة. معظم الباحثين، الذين فشلوا في استخلاص الكهرباء بهذه الطريقة، حتى بعد استعمال مرطبات ليدن المشحونة جيداً، تخلوا عن هذا المجال بالكامل وراحوا يبحثون عن مصدر آخر أكثر جدوى يستقون منه الشحنات الكهربائية المركزة. فبالتالي، انتقل البحث إلى مجال المغناط magnets.

اكتشف "ج.ج. ثومسون" J.J. Thomson / **إلكترونات** في تقريغات صمامية. مفترضاً بأن هذه الجسيمات الكهربائية تعمل في جميع الحالات التي تجسدت فيها الكهرباء. لم يقبل الباحثون الفيكتوريون هذه الفرضية أبداً. لقد اعتبرت "إلكترونات" ثومبسون كنتيجة لتصادمات عنيفة عبر الفراغ المتسارع للصمام. لم يكن ممكناً التأكيد إن كانت هذه الجسيمات التي تحدت عنها "ثومسون" هي ذاتها التي تنشط في النواقل الكهربائية العاملة بجهود (فولطات) صغيرة.

الكثير من الباحثين البارزين، إلى جانب نيسلا، استمروا في القول بأن الكهرباء الجارية عبر الفراغ space flowing electricity هي الكهرباء الحقيقية. لقد أثبتت استعراضات نيسلا التاريخية بأن النبضات الكهربائية الخاطفة تتجاوز قدرة الشحنات الكامنة في النواقل خلال نقل القوة المطبقة على الشيء. إن الشحنات تتوقف، تتلأأ أو تتباطأ، بينما تستمر القوى الكهروستاتية في التوالد والتعاظم. نحن مجبرون على تقبل حقيقة أن القوى



الكهروستاتية تسبق حركة الشحنات.

اكتشف تيسلا بأن النبضات الكهروستاتية تستطيع الجريان دون حاجة لشحنات الأسلاك. إن وشيعته "ذات التيار بقيمة صفر" عملت بشكل جيّد لأن الشحنات في الأسلاك كانت مشلولة وعاجزة عن الحركة تماماً. لقد تبين أن الكهرباء هي قوة فراغية جارية بدلاً من تيار حاري من الجسيمات الصلبة. لكن ما هي إذاً هذه القوة الفراغية الجارية؟!

بنظر تيسلا، فإن الكهرباء المشعّة هي عبارة عن "جريان تيار في الفراغ"، وهو ليس مؤلفاً من إلكترونات. لقد اعتقد الباحثون في نهاية العصر الفكتوري بوجود عنصر ما، ملأ الفضاء وتغلغل في جميع الأشياء الصلبة. وقد ادعى العديد من الباحثين الجادّين بأنهم تعرّفوا على هذا الغاز. شخصيات بارزة مثل الروسي "ديمتري ماندلييف" تنبأ بوجود عدة مواد فوق غازية نادرة، بحيث تجاوزت الهيدروجين. وقد ادعى بأن هذه العناصر هي عبارة عن غازات خاملة (كامنة). وهذا هو السبب الذي جعلنا نعجز عن اكتشافها. هذه الغازات الكامنة التي تحدث عنها "مانديلييف" تشكّل غلاف جوي قائم بذاته، ويغمر الفضاء بكامله. هذا المزيج الغازي مؤلف من الأيثر Aether.

لقد آمن تيسلا والآخرين مثله بأن كل من القوى المغناطيسية والقوى الكهربائية هي في الحقيقة انسيابات من غاز الأيثر Aether gas، والتي هي كامنة في المادة. لذلك فالمواد المختلفة تصبح مستقطبة نتيجة خضوعها لعمليات معيّنة مثل الاحتكاك، وهذا يحرض جريان غاز الأيثر في داخلها. معظم المواد تستطيع المحافظة على الجريان باستمرار، بحيث ما من ضرورة لإخضاعها لأي عملية تحريض. على المادة أن تبقى مستقطبة، محوّلة جريان الأيثر. يحتوى غاز الأيثر على كل القوة. قوة غير محدودة.

لقد تجسّدت قوة غاز الأيثر بصورة القوى الكهرومغناطيسية ذاتها، وهذا سبب كافي لجعلنا نجاهد نحو تطوير محرك يعمل على غاز الأيثر. هكذا محرك يستطيع الدوران إلى الأبد مستفيداً من الطاقات الحركية للأيثر ذاته، فالأيثر يتولّد ويُحرّك بفعل تأثير النجوم.

لقد آمن تيسلا بأن الكهرباء المشعّة radiant electricity مؤلّفة من غاز الأيثر. لقد بنى هذا الاعتقاد على حقيقة أن وشيعته "ذات التيار بقيمة صفر" zero current coils لم تكن تنقل الشحنات "البطيئة والكثيفة" التي عادةً ما تُشاهد في الدارات الكهربائية العادية. إن النبضات الخاطفة تنتج تأثيرات مختلفة ومميّزة... إنها تأثيرات ذات طبيعة سيولية fluidic effects. إن الخواص التي أنسبها تيسلا للكهرباء أو الأشياء الكهربائية، في نصوص براءات اختراعه وتصريحاته الصحفية، هي تلك التي تشير إلى غاز الأيثر. لم يشير تيسلا إلى التيارات الإلكترونية على أنها تمثّل الكهرباء. لم يسوّي أبداً الكهرباء بجريان الإلكترونات. مما تحدث تيسلا عن تأثيرات كهربائية كان حينها يوصف خاصيتها المتدفقة ذات الطبيعة الغازية.

لقد أشار تيسلا إلى الفضاء على أنه "الوسيط الطبيعي المكتشف" .. يقول بأن الفراغ من حولنا هو الناقل الطبيعي للكهرباء. لقد اكتشف وسائل مجدية يستطيع من خلاله تكثيف هذا الجريان الكهربائي الغازي، ثم تضخيمه، ومن ثم توجيهه. رأى بأن هذه الطاقة المشعة كانت في الحقيقة انبعاثاً غازياً. انبعاثاً أثيرياً. لهذا السبب كان خلال محاضراته يستخدم المصطلحات والمفردات المتعلقة بالسوائل خلال حديثه عن هذه الفصيلة من الكهرباء.

المقاومة، الحجم، السعة، مساحة السطح، التواتر، الضغط، الانسياب، الإطلاق... هذه هي التسميات التي كان تيسلا يستخدمها خلال التعبير عن أفكاره بهذا الخصوص. إنها مفردات متعلقة بمجال الهيدروليك hydraulics. لقد عرف تيسلا أنه لأن الأثير هو غازاً بطبيعته، فيتطلب أساليب ووسائل إيروديناميكية خلال التعامل معه.

الأثير، في قاموس تيسلا، هو كهرباء جارية عبر الفراغ.. هو غاز ذات خواص عالية الجودة، بارعة، تجاوزية، وماورائية. الأثير هو الكهرباء التي ملأت الفضاء بأكمله.. مخزون هائل من القوة. قوة محرّكة، ديناميكية، ومجانية لكل من رغبها وأرادها. سوف تحدث تكنولوجيا غاز الأثير ثورة كبرى في العالم. يمكن لمحركات غاز الأثير أن توفر مصدر لا ينضب من القوة لسكان العالم. العلم، الصناعة، الشركات، الأنظمة الاجتماعية، الأمم والأوطان... كل شيء سيتغير.

### خلاصة:

ها قد كوناً فكرة شاملة عن الطاقة المشعة وكيفية اكتشافها، وطبعاً كل هذا مدعوم بالحقائق التجريبية أولاً ومن ناحية أخرى، إذا أُلقيت نظرة على براءات اختراع نيكولا تيسلا، سوف تجدها متوافقة مع كل ما ذكر هنا. لقد تبين أن تيسلا عمل فعلاً في هذا المجال (الذي يُعتبر ماورائي لدى الجميع)، حيث قام بشحن المكثفات بواسطة مصدر تيار مستمر عالي الجهد. ثم كان يفرغ شحناتها عبر حيزات شرارة مُخمدة مغناطيسياً magnetically quenched spark gaps، كان يفعل هذا بمستويات عالية جداً من التردد، وقد تصل الذبذبة إلى عدة ملايين المرات في الثانية. هذه هي طريقة التحكم بما سماه "المرسل المضحّم" magnifying transmitter. هذا الجهاز الذي وُلد والنقط ما سماه تيسلا بـ "الطاقة المشعة" Radiant Energy.

لكن السؤال هو: رغم كل هذه الدلائل والأحداث الموثقة، هل لدينا إثباتات ودلائل تدعم حقيقة أن وشيعة تيسلا تولّد نوعاً مختلفاً من الكهرباء؟

إن الجواب على هذا السؤال بسيط للغاية. كل ما عليك فعله هو النظر إلى الصور التالية:



هذه الشرارات التي تبدو المرعبة غير مؤذية إطلاقاً!

هذه الكمية من الشرارة، التي أي شخص قد يجزم دون شك بأنها تتطلب كمية كبيرة من التيار الكهربائي، هي في الحقيقة تجسيد لما قدره 400 ألف فولط. لكن من أين جاءت هذه الكمية الهائلة رغم أن المنظومة بالكامل تسحب أقل من 2000 واط من الكهرباء عبر سلك موصول بقابس الجدار؟ الصور التالية هي لتفريغ أيثري صافي، بلونه الأزرق/الأبيض الساحر، كما وصفه تيسلا تماماً.



الشرارة تبحث دائماً عن أقرب منف تأريض، أو أقرب جسم معدني.. حتى لو كان ذلك بعكس اتجاه الأرض



إذا لمست رأس الوشيعة ورفعت يدك الأخرى إلى أعلى،  
فسوف تنطلق منها الشرارات العابرة من جسمك

!Error



مجرّد ما اقترب جسم معدني من الوشيعة فسوف تتجذب الشرارة إليه مباشرة



الشرارة تبحث دائماً عن منفذ تأريض، وتعمل ذلك عبر أقرب طريق



حلقة معدنية تحيط بالوشيعة (صورة من الأعلى). لقد احتارت الشرارة من أين تفرغ نحو الأرض، لأن الوشيعة مثبتة في المركز تماماً، فتجسّد هذا المنظر الرائع

والآن جاء دور السحر الحقيقي لهذه الوشيعة. لطالما حاول تيسلا كشفها للناس من خلال صوره العديدة التي

يستعرض فيها هذا السرّ المحجوب عن البشرية طوال قرن كامل من الزمن.

هذه ليست خدعة مسلية. إنها حقيقة واقعية بحيث يمكنك اختبارها بنفسك. إنها التجسيد الفعلي للكهرباء الباردة التي تنتقل لاسلكياً. لقد قام بهذه التجربة المثيرة الآلاف من الأشخاص حول العالم. إن الشعور الذي يخالجهم خلال الإمساك بالمصباح الكهربائي العادي على مسافة بعيدة من الوشيجة لا يمكن وصفه بكلمات.. وتتدفق مئات الأسئلة والتساؤلات إلى خاطره: .. كيف يمكن؟.. لماذا؟.. باردة؟.. لاسلكية؟!.. كيف تُفصل الأقطاب؟.. كيف يضيء المصباح؟!..

بعد أن تنتهي سكرة الصدمة المصحوبة بالتساؤلات، سوف يصحو الشخص على حقيقة أن ما يشاهده بأمر عينيه هو واقع ملموس، إنها الحقيقة الأصلية... النعمة التي حرّمونا منها مدة قرن كامل من الزمن.

يعتمد بعد المسافة التي يمكن للمصباح أن يضيء خلالها تلقائياً على حجم وقوة الوشيجة. لكن ذات الأمر سيتجسد في كافة الأحوال. إذا كانت الوشيجة قوية بشكل كافي، ووقفت بعيداً عنها مسافة عدة أمتار (حسب قوتها)، أمسك بالقطب الحلزوني للمصباح، واجعل شخص آخر يلمس القطب الآخر، فسوف يسطع المصباح بأعلى قوته! المصباح لا يسخن أبداً! تذكر أنها كهرباء باردة. وإذا لم تجد من يلمس القطب الآخر من المصباح، أوصل أحد الأقطاب بالأرض بواسطة سلك، ثم ابدأ بالتقرب من الوشيجة، عندما تصبح على مسافة معينة منها يضيء المصباح بقوة!



أما من ناحية السؤال الذي طالما طرحه المتسائلين عن كيفية إشعال المصباح الكهربائي في يد تيسلا رغم أنه يتلقى قطب واحد من الطاقة المشعة التي تنطلق من وشيعته العجيبة. فالجواب يا صديقي العزيز هو مبدأ كهربائي لازال الجميع يجهله بحيث لم يفطن يوماً بوجوده، ويُشار إليه بمبدأ "فصل الموجب" SPLITTING POSITIVE THE. أي استخدام تيارين موجبين متفاوتا الشدة. يمكن التعبير عن هذه الفكرة في الدارة البسيطة التالية:

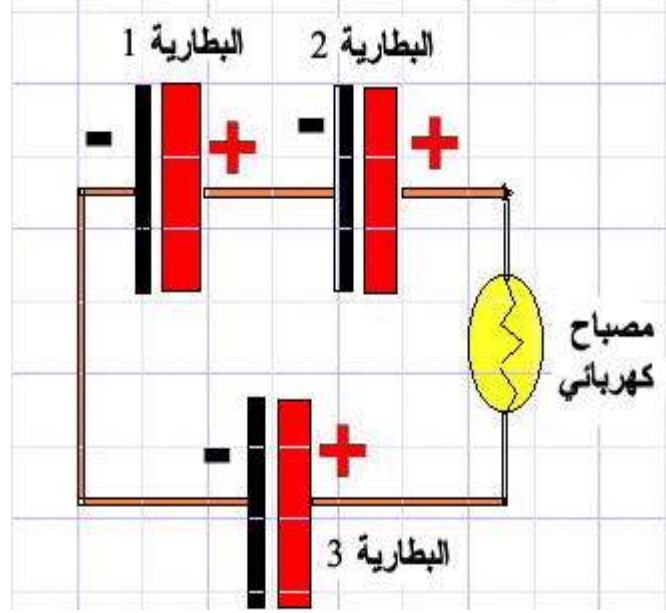

دائرة بسيطة تبيّن عملية فصل الموجب

وإيكم تجربة بسيطة يمكنكم تطبيقها عملياً لتتوضّح الفكرة لديكم، أنت بحاجة إلى:

- ثلاثة بطاريات (6 فولت)
- مصباح كهربائي صغير (عيار 6 فولت)
- أوصل البطاريات مع المصباح بنفس الطريقة المبيّنة في المخطط في الأعلى.

ستلاحظ أن المصباح الصغير أضيء بسطوع!



طريقة توصيل البطاريات مع المصباح وفق مبدأ فصل الموجب

هذا يعني أن المصباح الذي يمسكه تيسلاً بيده يتلقى تياراً أحادي القطب لكن كل من منفذيه يتلقى هذا التيار بنسب متفاوتة من الشدة! مجرد أن حصل اختلاف بين شدة تيارين بنفس القطبية الموجبة (طبعاً هذا كله نسبي ودرجات معيّنة) هذا يعني أن كل من هذين التيارين تحول إلى نوع مختلف من الطاقة.

.....





لقد اكتشف نيكولا تيسلا، تأثيراً كهربائياً ناتجاً من شحنة كهروستاتيكية خارقة الجهد، تعاضمت تلقائياً بعد تسليط نبضات منتالية من تيار أحادي الاتجاه ذات الجهد العالي. بعد مئات التجارب، تعلّم كيف يتحكم بهذه الظاهرة وتضخيمها. وهذا قاده إلى اكتشاف حقيقة أن الكهرباء تتألف من عناصر عدة، وأن هذه العناصر يمكن فصلها عن بعضها، وأن طاقة أيثرية نقية، ذات طبيعة غازية، يمكن تمييزها واجتزائها من جريان الشحنة في الدارة المُصممة خصيصاً لتوليد نبضات خاطفة أحادية الاتجاه. عندما تكون كافة الشروط متوفرة، تتجسّد هذه الطاقة الأيثرية ذات الطبيعة الغازية على شكل فيض من الجهود الكهربائية التي تنبعث بعيداً (تَشع) عن الدارة الكهربائية كما شعاع الضوء، وتستطيع شحن سطوح معدنية تعترض مسارها بالكهرباء. وهذه الكهرباء لها طبيعة باردة. رغم خواصها الغريبة والمختلفة عن الكهرباء المألوفة، إلا أنها تستطيع إنارة المصابيح وتدوير الحركات!

### *بعض الخواص والمميزات المُكتشفة لهذه الطاقة*

دعونا نسمي مجموعة الإجراءات التي تحصل في الوشيعة خلال إطلاق هذه الطاقة بـ"الحدث الكهرو إشعاعي" The Electro-Radiant Event. ويمكن تلخيص مواصفات هذا الحدث على الشكل التالي:

– يتولد الحدث الكهرو إشعاعي عندما يتم تفريغ تيار جهد عالي مستمر عبر حيزٍ شَرارة ثم يُقَطع فجأة وبشكل خاطف قبل حصول أي ارتداد عكسي للتيار.

– ينطلق الحدث الكهرو إشعاعي من السلك، أو عناصر أخرى في الدارة، بشكل عمودي من جهة جريان التيار.

– ينتج الحدث الكهرو إشعاعي جهداً كهربائياً (فولطاج) يمكن أن يفوق بآلاف المرات شدة الجهد الأولي المُفرغ بحيزٍ الشَرارة.

– إنه ينبعث فوراً ولحظياً كأشعة كهروستاتيكية طويلة شبه ضوئية، والتي تنصرف كالغاز الخاضع للضغط.

– يمكن تحديد خواص التأثيرات الكهرو إشعاعية بالاعتماد على مدّة النبضة، وانخفاض الجهد في حيزٍ الشَرارة.

– تستطيع التأثيرات الكهرو إشعاعية اختراق كافة المواد ويمكنها خلق "تجاوباً إلكترونياً" في المعادن مثل النحاس والفضة. في هذه الحالة، أقصد بكلمة "تجاوب إلكتروني" ما معناه تجسيد شحنة وتعاضمها على السطوح النحاسية المُعرّضة للبحث الكهرو إشعاعي.

– النبضات الكهرو إشعاعية التي تكون مدتها أقصر من 100 ميكرو ثانية (مليون جزء من الثانية) هي آمنة خلال التعامل معها، بحيث لا تسبب أي صدمة أو أذى من أي نوع.

– النبضات الكهرو إشعاعية التي تكون مدتها أقصر من 100 نانو ثانية (مليار جزء من الثانية) هي باردة بطبيعتها ويمكنها إحداث تأثيرات ضوئية في المصابيح.

– يزداد هذا التأثير ويتعاضم عندما يكون مصدر التيار المستمر عبارة عن مكثفة مشحونة.

.....

**بناء وشيعة تيسلا**



وشيعه تيسلا مذكورة منذ الثلاثينات من القرن الماضي، في مجلة للهواة تُسمى "الميكانيك العصرية" *Modern Mechanix* ، عدد تموز من العام 1937.

المقالة بعنوان:

### البرق المصنّع منزلياً Home Made Lightning

يذكر الكاتب "جون.ل. ولبورن" كيف يمكنك بناء هذا الجهاز البسيط واستخدامه في إقامة استعراضات تبهّر بها الحاضرين، بالإضافة إلى العديد من التجارب والاختبارات التي يمكنك إجراءها باستخدامه. يبدأ بالمقدمة قائلاً:

".. الجهاز الذي سوف نوصفه لاحقاً يستطيع إطلاق شرارة بطول أربعة أقدام ونصف. رغم مظهرها المميت، إلا أن هذه الشرارة غير مؤذية إطلاقاً. يمكن للمستخدم أن يحمل بيده قضيباً معدنياً بيده ويدع الشرارة تقفز إلى نهاية القضيب ومن ثم تسري عبر جسمه إلى الأرض، ليس فقط من دون أن يُصاب بالأذى، بل أنه سوف لن يشعر بصدمة على الإطلاق.."



".. إحدى الإنجازات العجيبة هي أن تمسك نهاية سلك موصل بمصباح كهربائي، ثم قم بتقريب النهاية الأخرى للمصباح إلى الوشيعه. سوف يضيء المصباح بفعل التيار الساري عبر جسمك. ويمكن للمصباح أن يحترق بغضون دقائق عدّة.."

".. وهناك استعراض ساحر آخر، وهو حمل صمام النيون في يدك، دقن حاجة لأسلاك، ثم اقترب من الوشيعة تدريجياً وببطء.. وقبل أن يظهر أي إشارة لحصول تقوُّس كهربائي بين الوشيعة والنيون، فسوف بضئ النيون بدرجة سطوعه الطبيعية..".



"... يمكنك إجراء الكثير من التجارب المثيرة خلال الوقوف على أرضية معزولة. بما أن الشرارات تقفز إلى الأشياء الملامسة للأرض، فيمكن للشخص عزل نفسه عن الأرض بواسطة الوقوف على لوح خشبي مدعوم بعوازل زجاجية (قوارير الحليب مناسبة لهذا الأمر) ومن ثم يلمس الكرة المعدنية المثبتة على رأس الوشيعة مستخدماً قضيب معدني، يمكن بذلك سحب الشرارات من جسم الشخص المعزول من قبل شخص آخر واقف على الأرض.. وجب الحذر من أن لا تسحب الشرارات من الجلد المكشوف، حيث يمكن أن تسبب تقّجات... يمكن سحب الشرارة باستخدام خاتم معدني أو

ملعقة محمولة بالفم..".

"... يمكن الحصول على تأثير آخر عجيب وغامض، عندما يكون الشخص واقفاً على اللوح العازل في غرفة مظلمة، ويلمس الكرة المعدنية بيد (عن طريق قضيب معدني طويل) ويرفع اليد الأخرى إلى الأعلى، فسوف يلاحظ كل من يشاهده بأن جسم الشخص يكسوه غيمة من التفريغ الكهربائي ذات اللون البنفسجي... ويمكن شذرات صغيرة من اللهب أن تنطلق من يده المرفوعة أو من شعره أو حتى من رؤوس أذنيه..".

"... أما المنظر الأكثر إفتاناً فهو عندما تكون الوشيعة عاملة بكل قوتها في غرفة مظلمة.. سوف ترى كيف أن جداول طويلة من اللهب الأبيض البنفسجي تنطلق في كافة الجهات من الكرة المعدنية.. ومطلقة بنفس الوقت صوتاً غريباً (هفيف قوي)... إذا قرّبت نهاية سلك طويل موصول بالأرض نوحه الوشيعة، فسوف ترى كيف أن اللهب الأبيض سوف يغيّر مساراته حتى يتوجّه بشكل خاطف نحو السلك.. وفجأة يملأ الفراغ بين نهاية السلك والكرة المعدنية قوساً كهربائياً كثيفاً، ويصبح الهواء معبئاً بالأوزون..".

إن ما ذكر في المقالة السابقة عيّنة صغيرة من آلاف الاختبارات التي يمكنك إجراؤها على هذه الوشيعة العجيبة. أما بخصوص طريقة البناء الموصوفة في هذه المقالة، فهي معقدة بعض الشيء، بالإضافة إلى أن المواد المطلوبة للبناء أصبحت في عداد الماضي البعيد حيث عاف عليها الزمن ولم تعد موجودة أصلاً.

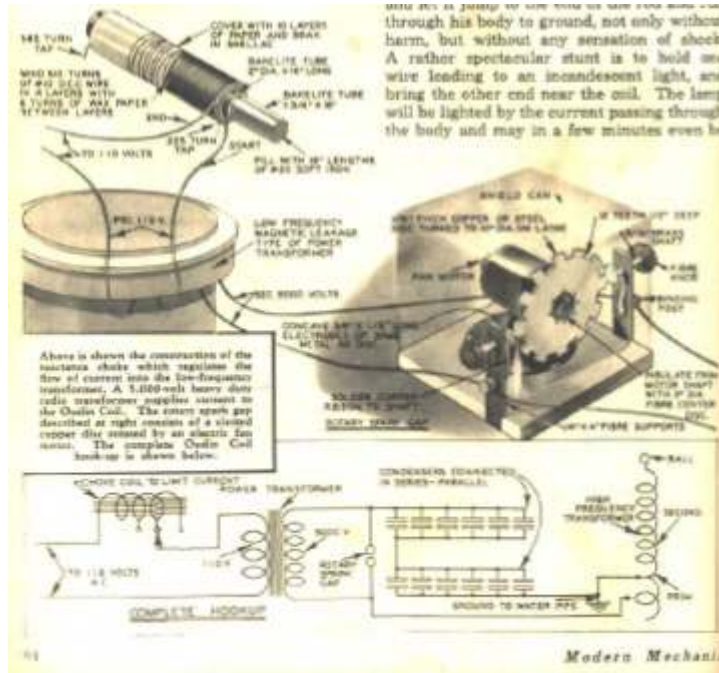

لكن الخبر الجيد هو أن النموذج الحديث من الوشيعَة يمكن بنائه بمواد متوفرة جداً. بالإضافة إلى السهولة والبساطة في البناء أيضاً. وهذا ما سوف أتحدث عنه بالتفصيل في الصفحات القادمة.

.....

### بناء وشيعة تيسلا حديثة

في الحقيقة، هناك الكثير من النماذج التي يمكنك بنائها. فالهواة المهتمون بهذه الوشيعَة العجيبة لم يتركوا وسيلة إلا واختبروها من أجل الحصول على أفضل النتائج. وقد برعوا بهذا المجال فعلاً بحيث طرأت تحسينات كثيرة في المنظومة.



أحد الهواة يراقب وشيعته خلال عملها

من أجل إظهار بساطة الجهاز قبل الدخول في التفاصيل، الشكل التالي يبين لك المبدأ البسيط الذي تعمل وفقه الوشيعَة.

### نموذج بدائي لوشيعة تيسلا

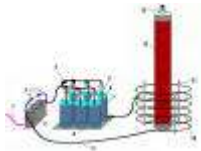

### أسماء العناصر المبيّنة في الصورة السابقة:

[1] مدخل كهربائي من مصدر التيار المتناوب العادي. [2] محوّل نيون. [3] حيّز شرارة. [4] القطب المؤلّف من مجموع الأسلاك المغتصة في زجاجات البيرة. [5] زجاجات بيرة أو حليب. [6] ماء مالحة أو محلول كهروليت. [7] ورق ألومنيوم ملفوف حول الزجاجاة من الخارج. [8] صفيحة معدنية (ملامسة للأوراق المعدنية الملفوفة حول الزجاجات). [9] سلك من عيار 14 يؤلّف الوشيعَة الأولية. [10] الوشيعَة الأولية. [11] قضبان من خشب أو بلاستيك للمحافظة على شكل الوشيعَة. [12] الوشيعَة الثانوية، سلك من عيار 24 ملفوف حول أنبوب بلاستيك. [13] قطعة برسلانية عازلة.

### العناصر المُستخدمة:

1- **محوّل** (ترانس) نيون، 15.000 فولط – 30 mA. هو الترانس الذي يُستخدم في أنابيب النيون لللافتات الاستعراضية.

2- **حَيّز شرارة**: وهو عبارة فراغ بين نهايتي شريط معدني (كالذي يُستخدم في نشر الغسيل). ومسافة الحَيّز بين النهايتين هي 1.2 سنتيمتر (نصف بوصة) ولتثبيتها في مكانها، يمكن إدخال كل نهاية في أحد جوانب كوب بلاستيكي).

3- **المكثفات**: من أجل صنع مكثفات مجدية وعملية، استخدم 6 زجاجات حليب (أو بييرة) ملفوفة بورق الألمنيوم، ومملوءة بماء مالح. أما الأقطاب: فهي كما يلي: **القطب [1]**: كل زجاج يُغطس فيها سلك نحاسي تخين (عيار 14)، ونهايات الأسلاك الخارجة من الزجاجات موصولة بسلك رئيسي واحد. **القطب [2]**: جميع الزجاجات، الملفوفة بورق ألمنيوم، توقّف جميعاً على صينية أو صفيحة معدنية، وهذه الصفيحة المعدنية موصولة بسلك واحد يمثّل قطب. تذكّر أن تعزل الصفيحة المعدنية عن الأرض من خلال وضعها على لوح من الخشب.

4- **اللفّة الرئيسية**: عبارة عن سلك نحاسي تخين (عيار 14) ملفوف بشكل حلزوني حول الوشيجة الثانوية اسطوانية الشكل (مشكّل حلقات متباعدة عن بعضها عمودياً)، وبدائرة قطرها أوسع بمرتين من قطر الوشيجة الثانوية. من أجل المحافظة على شكلها الحلزوني، قم بدعمها بقضبان خشبية مغروسة عمودياً في القاعدة الخشبية التي تحمل الوشيجة بالكامل.

5- **الوشيجة الثانوية** (اللفّة الثانوية): عبارة عن سلك نحاسي رفيع مكسو بالورنيش، ملفوف حول أنبوب بلاستيكي PVC قطره 3 بوصة (دون ترك فراغات بين اللفّة والأخرى). ومُنبتت على قمة الأنبوب قطعة عازلة من البورسلان.

.....

أما المخطط التقني لهذه المنظومة البسيطة، فهي كما يلي:

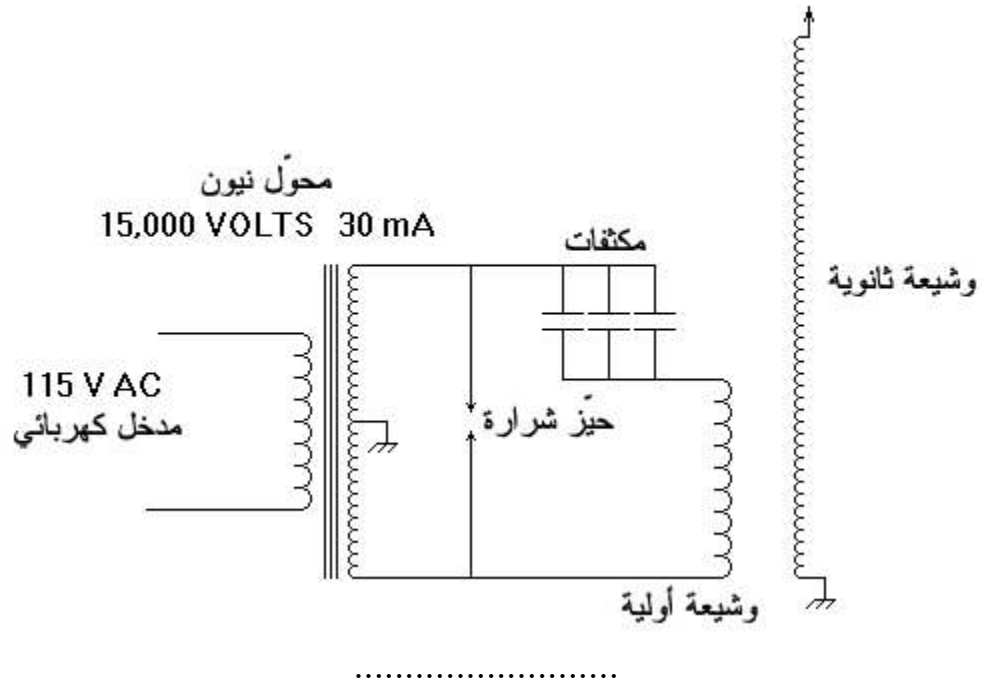

وشيعة تيسلا ذات الدارة الإلكترونية

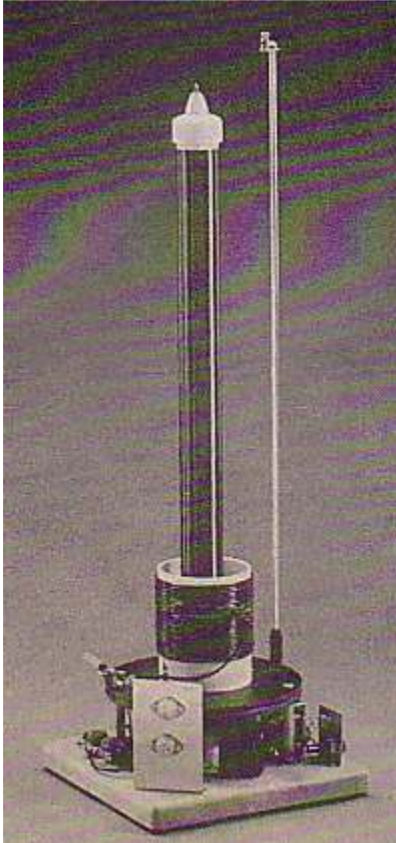



لقد وصفت في الفقرات السابقة نموذج بدائي وبسيط من منظومة وشيعة تيسلا، لكن هذا لا يعني أنني أنصحك بتطبيقه عملياً. إن القصد هو شرح المبدأ بطريقة يمكن استيعابها بسهولة. أما الوسيلة الأكثر أماناً وفعالية، فهي تحويل المنظومة الموصوفة سابقاً من دائرة كهربائية ذات الجهد العالي (الخطير جداً) إلى دائرة إلكترونية يمكن وصلها مباشرة إلى قابس كهربائي في الجدار. وبعد أن تصبح خبيراً متمرساً بهذا المجال تستطيع حينها الإبداع في زيادة أو إنقاص أو تحسين العناصر الداخلة في تركيبية المنظومة. لكن في البداية، وجب الالتزام بالإرشادات حيث من المفروض أن لا تنسى بأنك تتعامل مع جهود كهربائية عالية جداً.

فيما يلي إحدى الإرشادات المفصلة لبناء وشيعة تيسلا الإلكترونية، وقد اقتبستها من إحدى المراجع المسؤولة. مع العلم أن هناك الآلاف من المراجع التي يمكنك الحصول عليها من شبكة الإنترنت. كل ما عليك فعله هو إدخال الكلمة Tesla Coil وسوف تحصل على ما تريده من معلومات.

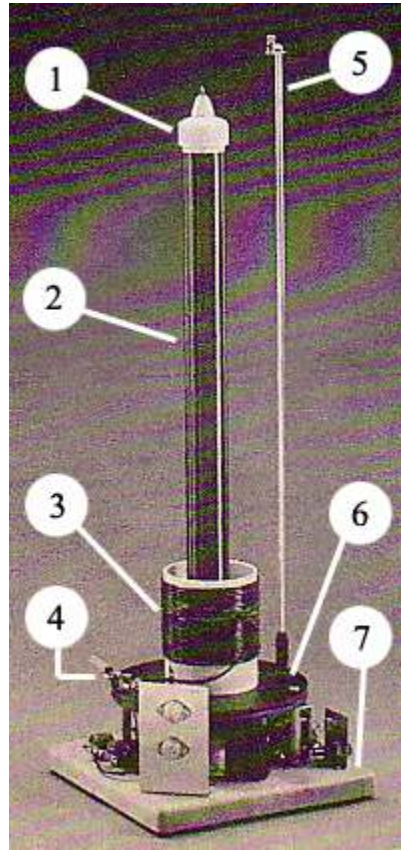

في الأعلى صورة مُرقّمة للوشيعة:

1- قطعة من برسلانية عازلة

2- الوشيعة الثانوية

- 3- الوشيجة الأولية
- 4- حيز الحرارة
- 5- عمود التأسيس
- 6- قاعدة الوشيجة
- 7- لوح العناصر الإلكترونية

### صناعة هيكل الوشيجة

قاعدة الوشيجة: الرقم [6] في صورة الوشيجة

وهي القاعدة التي سيثبت عليها الوشيجتين L1 و L2 بحيث تحافظان على موقعهما وتماسكهما. هي عبارة عن قطعة دائرية الشكل، من "الفايبر غلاس" سماكتها نصف بوصة (1.5 سم تقريباً)، قطرها 22.86 سنتيمتر (9 بوصة).

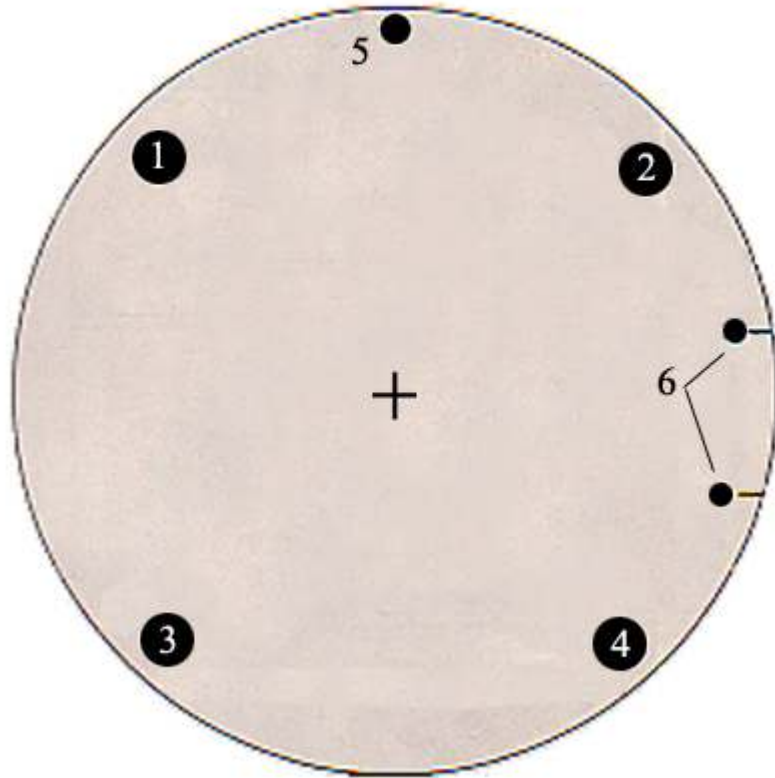

وصف تخطيط القاعدة:

– الثقوب: [1] و [2] و [3] و [4] هي لإدخال الأرجل الخشبية التي سترفع القاعدة عن الأرض مسافة لا تقل عن خمسة سنتيمتر، لكن إذا أردت تثبيتها فوق لوح العناصر الإلكترونية (الرقم [7]) كما في

الصورة المرقّمة للوشية، اجعل طول الأخشاب حوالي 10 سم. أما قطر كل تقب، فلا يقل عن واحد سنتيمتر.

– التقب [5] هو لتثبيت عمود التأريض (كما هو مبين في الصورة المرقّمة للوشية، الرقم [5])، اجعله بطريقة يمكنك من خلالها إزالته أو تثبيته حسب التجارب التي تريد إجرائها.

– التقبين الصغيرين [6] هما لتثيين قطبي حيز الشرارة (كما هو مبين في الصورة المرقّمة للوشية، الرقم [4]).

.....

#### **الوشية الأولى: الرقم [3] في صورة الوشية**

الوشية الأولى L1 هي عبارة عن سلك نحاسي معزول من عيار 12، ملفوف حول اسطوانة من البلاستيك (تستخدم في تمديدات المجاري الصحية) قطرها 10.16 سنتيمتر (4 بوصة)، وطولها 12.70 سنتيمتر.

#### **طريقة اللف:**

– تأتي بسلك ثخين معزول من عيار 12، طوله 8 متر تقريباً، ثم قم بتقسير مقطع من الطبقة العازلة (على طول 0.5 سم) عند كل نقطة تفصل بينها مسافة 30.48 سنتيمتر (ذلك لكي تتمكن من توليف الوشية مستخدماً الملقط الذي ستقله من نقطة مقشورة إلى أخرى). تابع في تقشير المقاطع مبتدئاً من رأس السلك حتى تنتهي في منتصفه (أي بعد مسافة 4 متر) تكون حينها قد صنعت 12 مقطع مقشور. أما النصف الآخر من السلك فأتركه دون صنع مقاطع مقشورة.

– حدّد منطقة لّف السلك حول الأنبوب، تاركاً مسافة 3.30 سنتيمتر من نهاية الأنبوب السفلى، ذلك لكي تترك مساحة لوضع زوايا تثبيت تمسك الأنبوب مع القاعدة (هي غير موصوفة هنا، قم بذلك على طريقتك الخاصة). واترك مسافة حرة بين الحد الأعلى من اللفة والنهية العليا للأنبوب تقدّر بـ 1.5 سنتيمتر.

– ابدأ في لّف السلك حول الأنبوب مبتدئاً من الأعلى، مستخدماً النصف ذات المقاطع المقشورة من السلك. اصنع تقبين صغيرين في الأنبوب، الأول من أعلى اللفة لإدخال نهاية السلك العليا، والآخر أسفل اللفة من أجل إدخال نهاية السلك السفلى. هذه الثقوب هي من أجل تثبيت السلك جيداً.

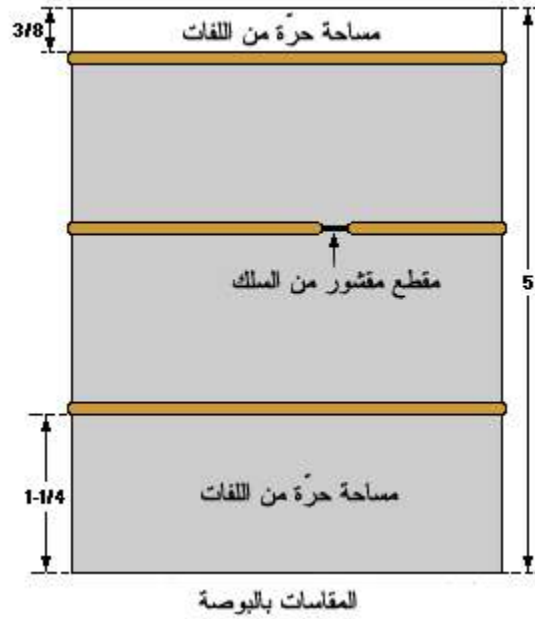

الوشيجة الأولية: لفّ السلك حول الأنبوب

.....

#### الوشيجة الثانوية: الرقم [2] في صورة الوشيجة

الوشيجة الثانوية L2 هي عبارة عن أنبوب بلاستيكي (يستخدم في التمديدات الصحية أو الكهربائية) قطره 3.81 سنتيمتر (1.5 بوصة). طول الأنبوب 60.96 سنتيمتر (24 بوصة). ملفوف حوله سلك نحاسي مطلي بالمينا (عيار 26). أنت بحاجة إلى سدائتين بلاستيكيتين تدخلان (عنوة) في كل من نهايتي الأنبوب، ربما ستجد في سداة خاصة لهذا النوع من الأنابيب وبالتالي تكون بنفس قياس.

#### طريقة اللّف:

أترك مسافة حرّة تقدّر بـ 2.5 سنتيمتر عند نهايتي الأنبوب بحيث تكون حرّة من اللّف. ابدأ باللّف مبتدئاً من إحدى نهايات الأنبوب (لا تنسى المسافة الحرّة)، حاول أن يكون اللّف مرتباً وأنيقاً بحيث تكون اللفات مصفوفة تماماً مع بعضها. أترك ما مسافة 15.24 سنتيمتر من الأسلاك غير الملفوفة عند نهايتي اللّف، ذلك لإجراء التوصيلات. بعد الانتهاء من اللّف، رشّ اللّف بمادة "الكريلون" Krylon clear #1301 acrylic لزيادة العزل والحماية من الرطوبة. قم برشّ عدة وجوه من هذه المادة (أو ما يعادلها في بلدك)، بحيث تترك الوجه الأول حتى يجف قبل أن ترشّ الوجه الآخر.. وهكذا.

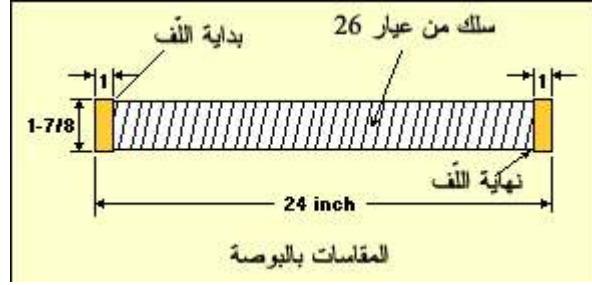

الوشيجة الثانوية

.....

### تجميع الوشائع مع القاعدة:

– تثبت إحدى السدادتين البلاستيكيتين في مركز "قاعدة الوشيعة" بواسطة برغي/عزقة، واحرص على أن تكون موجّهة إلى أعلى بحيث يدخل فيها الأنبوب الذي سيقف عمودياً على القاعدة.

– تأني بقطعتين معدنيتين على شكل L (زاوية)، ثبتها بطريقتك الخاصة على القاعدة بحيث تمسك بالوشيجة الأولية، التي ستكون محيطة بالسدادة المثبتة مسبقاً في المركز. (كما هو مذكور في الفقرة السابقة).

– قبل إدخال نهاية أنبوب الوشيعة الثانوية في السدادة المثبتة على القاعدة، اصنع ثقباً صغيراً في أي منطقة بالسدادة واجعله يخرق السدادة والقاعدة معاً، ذلك لكي يمرر السلك الزائد من اللفة الثانوية. بعد الانتهاء من ذلك، قم بإدخال السدادة بأنبوب الوشيعة الثانوية.

– أما السدادة الثانية التي ستنبت في النهاية الأخرى للأنبوب (قمة الوشيعة الثانوية)، فاصنع في مركزها ثقباً يسمح بمرور برغي من قياس #8-32، هذا البرغي سيستخدم لتثبيت قطعة من برسلانية عازلة (كالتى تُستخدم في الأدوات الكهربائية، اختر قطعة مناسبة لهذا الأمر)، اجعل رأس البرغي من الأعلى والعزقة من الأسفل (داخل السدادة)، وقم بشحذ حواف رأس البرغي لكي يبدو مقبباً (خالي من الزوايا الحادة).

– أوصل السلك الزائد من أعلى اللفة الثانوية بالبرغي خلال تثبيته مع القطعة البرسلانية العازلة على قمة الوشيعة.

### حيز الشرارة:

– اصنع ثقبين في قاعدة الوشيعة (أنظر في مخطط قاعدة الوشيعة) بحيث يمكن إدخال برغي من عيار #6-32. كل من هذين البرغيين سوف يدخل من الجانب الآخر بقطعة ألمنيوم مخروطية

بطريقة تمثل عزقة من جهة البرغي ومن الجهة الأخرى يتم تثبيت فيه أحد أسلاك الشرارة.

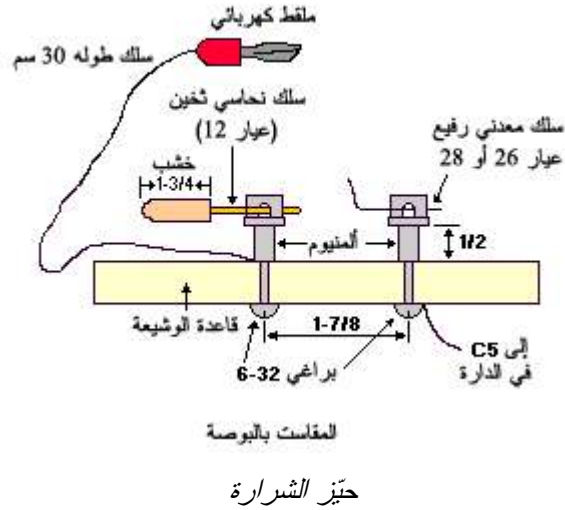

— قطعة الألمنيوم الأولى تمسك سلك نحاسي ثخين من عيار 12 (أدخل في النهاية الأخرى لهذا السلك القصير قطعة من الخشب، كما هو مبين في الشكل، ذلك للإمساك بالسلك خلال تعديل حيز الشرارة).

— قطعة الألمنيوم الثانية تمسك سلك معدني رفيع، ويفضل ان يكون أقل من عيار 26 إذا وجد، ذلك لكي يتحسن أداء حيز الشرارة.

— قطعة الألمنيوم الأولى التي تمسك السلك النحاسي الثخين، هي موصولة بسلك طوله 30 سنتيمتر تقريباً وفي نهايته ملقط كهربائي (كما في شكل حيز الشرارة). هذا الملقط هو من أجل تعديل مستوى أداء الوشيعه الأولية من خلال نقل الملقط من مقطع مقشور إلى آخر (صنعنا مقاطع مقشورة في سلك الوشيعه الأولية من أجل هذا الغرض)

— يمكنك تثبيت عمود التأريض في مكانه، وهو عبارة عن قضيب معدنة (مقلوض) قطره 0.5 سنتيمتر وطوله 73.66 سنتيمتر. ثبت في قمته قطعة من أنبوب الألمنيوم لجمالية المنظر. تذكر انه يمكنك جعل هذا العمود قابل للفاك والتركيب بسهولة حسب نوع التجربة.

#### الدارة الإلكترونية:

ذكرت في السابق بأنه يمكنك تثبيت الدارة الإلكترونية على لوح خشبي أو بلاستيكي مثبت بدوره تحت قاعدة الوشيعه.

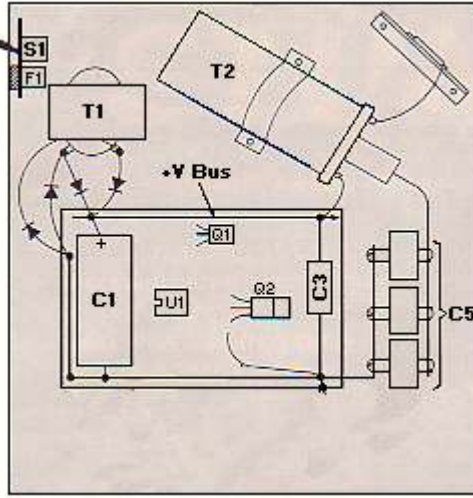

أما مخطط الدارة، فهو مبين بالكامل في الصفحة التالية. استعن بخبير في مجال الإلكترونيات لصنع الدارة والقيام بالتوصيلات اللازمة.

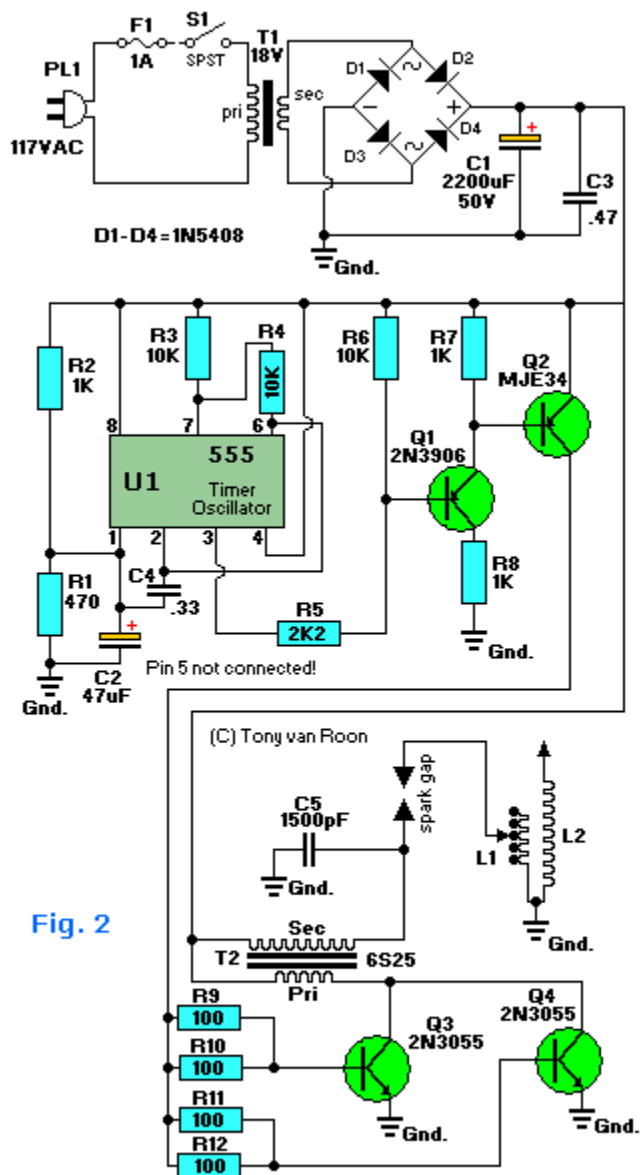

Fig. 2

Our updated version of the Tesla experiment uses an 18V/2A transformer (T1), a full-wave bridge rectifier (D1-D4), and filter capacitors (C1/C3) to supply power for the Coil's circuitry.

### دائرة الوشيجة بالكامل

**تحذير مهم:** لا تلمس أو تجري أي تعديلات في أي عنصر من عناصر الوشيجة أثناء تشغيلها. تذكر أنك تتعامل مع جهود كهربائية عالية. الحيطه والحذر هما عاملان مصيريان في هذا المجال بالذات.

### التشغيل والأداء:

— قبل تشغيل الدارة، افحص حيز الشرارة، والسلك الرفيع والتخين اللذان يؤلفانه، هذا الملقط وثبته على إحدى المقاطع المقشورة في اللفة الأولى (تذكر بأنه يمكن نقل الملقط من مقطع مقشور إلى



آخر في السلك حتى تحصل على أفضل أداء للوشية).

– والآن أوصل الشريط الكهربائي للجهاز بقابس الجدار (أو أي مصدر كهربائي تستخدمه)، شغل الفاصل S1، وسوف تسمع بعدها مباشرة صوت تفريغ كهربائي عالي، وستشاهد تفريغاً كهربائياً أزرق اللون ينطلق من رأس البرغي المثبتة في قمة الوشية الثانوية L2.

– بعدها، أطفئ الجهاز، وقم بنقل الملقط من مقطع مقشور إلى مقطع آخر في اللفة الأولى L1. بعد نقل الملقط، شغل الجهاز وراقب كيف يتغير أداء أو سلوك الشرارة المنطلقة من قمة اللفة الثانية L2. استمر في تكرار هذه العملية (إطفاء – نقل الملقط – تشغيل) حتى تحصل على أفضل نتيجة.

– من أجل التعرف على التباين الحاصل في أداء الوشية خلال تعديلها (بواسطة نقل الملقط)، ثبت عمود التأريض إلى جانب الوشية بحيث يتشكل حيز شرارة شبه عمودية بين قمة الوشية ورأس عمود التأريض ومسافتها بين 3 إلى 5 سنتيمتر. عندما تكون وشية نيسلا معدلة بشكل جيد، فسوف تنتج شرارة طولها 5 سنتيمتر بين قمة الوشية الثانوية رأس عمود التأريض.

– سوف يشكّل تفريغ الشرارة منظراً رائعاً في غرفة مظلمة. كما أنك تستطيع إنارة مصباح فلوريسنت على بعد نصف متر من قمة الوشية الثانوية. أما المصباح الحراري العادي، فعندما يصبح على مسافة عشرة سنتيمتر أو أكثر من قمة الوشية، فسوف يتشكل داخله ضوءاً غريباً ينطلق من سلك المصباح إلى جدرانه الزجاجية. أما أنابيب النيون، فيمكنها الإضاءة بسطوع عند اقترابها إلى نقطة معينة حول الوشية. إن التجارب التي يمكنك إقامتها هي كثيرة وممتعة.

.....

### قائمة بالقطع والعناصر المستخدمة

#### شبه موصلات:

U1 = 555 Timer/Oscillator, IC. (NO CMOS!)  
Q1 = 2N3906 general purpose PNP silicon transistor  
Q2 = MJE34, NTE197 (or similar), audio freq. PNP silicon power transistor  
Q3,Q4 = 2N3055 NPN silicon power transistor, TO-3  
D1-D4 = 1N5408, 3A, 100-PIV, silicon rectifier diode

#### المقاومات:

All resistors are 1/2-watt, 5% units, unless otherwise noted

R1 = 470 ohm  
R2, R7, R8 = 1K  
R3, R4, R6 = 10K  
R5 = 2K2 (2200 ohm)  
R9-R12 = 100 ohm, 1-watt

#### المكثفات:

C1 = 2200Uf, 50V, electrolytic  
C2 = 47Uf, 25V, electrolytic  
C3 = 0.47Uf, 100V, mylar  
C4 = 0.33Uf, 100V, mylar  
C5 = 1500Pf, 10KV, (3 parallel connected 500Pf doorknob capacitors)

#### قطع أخرى:

F1 = Fuse, 1A, 3AG  
L1, L2 = TESLA COIL  
S1 = SPST miniature toggle switch  
T1 = 117VAC primary, 18VAC secondary, 2A, step-down transformer  
T2 = Automobile ignition coil (Ford #6S25, or similar)

.....

#### الكهرباء اللاسلكية

بعد أن تعرفنا على الطبيعة الأثيرية لهذه الكهرباء المميزة وخواصها العجيبة وغير المألوفة، أعتقد بأنه أصبح لدينا قابلية لأن نستوعب حقيقة إمكانية إرسالها لاسلكياً عبر مسافات بعيدة، وأن نيكولا تيسلا قد تمكن فعلاً من إنجاز هذا العمل بكفاءة عالية قبل أن تتدخل قوى الظلام بسرعة لإحباط هذا الإنجاز العظيم ومحوه من التاريخ العلمي بالكامل.

لا نستطيع معرفة تفاصيل تلك الحقبة الزمنية بالضبط، لكن يمكننا استنباط بعض المعلومات القيمة التي تشير إلى هذه الحقيقة الرائعة من خلال الاطلاع على بعض النصوص الواردة في براءات اختراع تيسلا، والتي يعجز معظم المهندسين الكهربائيين العصريين عن فهمها واستيعابها بسبب اختلاف توجههم العلمي الذي رسمه المسيطرون الاقتصاديون وفروه على المناهج العلمية الرسمية.

هناك براءات اختراع تتعلق بمحولات خاصة صممها تيسلا خصيصاً لتناسب منظومته التي طورها بهدف

إرسال الطاقة لاسلكياً. وهناك براءة اختراع واضحة الهدف والغاية وهي بعنوان: "وسيلة لإرسال الطاقة الكهربائية عبر وسائط طبيعية" Art of Transmitting Electrical Energy Through the Natural Mediums. بالإضافة إلى عشرات المحاضرات التي ألقاها في كل من أوروبا والولايات المتحدة يتحدث فيها عن هذه الوسيلة العجيبة وآلية عملها ونوع الكهرباء التي تستخدمها في عملية البث اللاسلكي.

أما النقطة الأهم في دعم هذه الحقيقة، فهي ملاحظة التشابه الكبير بين منظومة وشيعة تيسلا التي طوّر مبدأها وآليتها ليتمكن من إرسال الكهرباء لاسلكياً، وبين منظومة الراديو (البثّ التلغرافي) التي ظهرت بعد عشرة سنوات والتي نُسبت للمخترع الإيطالي ماركوني، وقد ذكرت سابقاً كيف أن المحكمة العليا في الولايات المتحدة أصدرت حكماً يدين هذا المخترع الأخير لأنه اختلس الفكرة الأساسية من براءات اختراع تعود لنيكولا تيسلا. والمثير في هذا الأمر هو أن تيسلا كان يطوّر هذا المبدأ لإرسال الطاقة لاسلكياً قبل أن اختلسها ماركوني بعد عشر سنوات ليخرج إلى العالم بأول إشارة تلغرافية لاسلكية (راديو)!

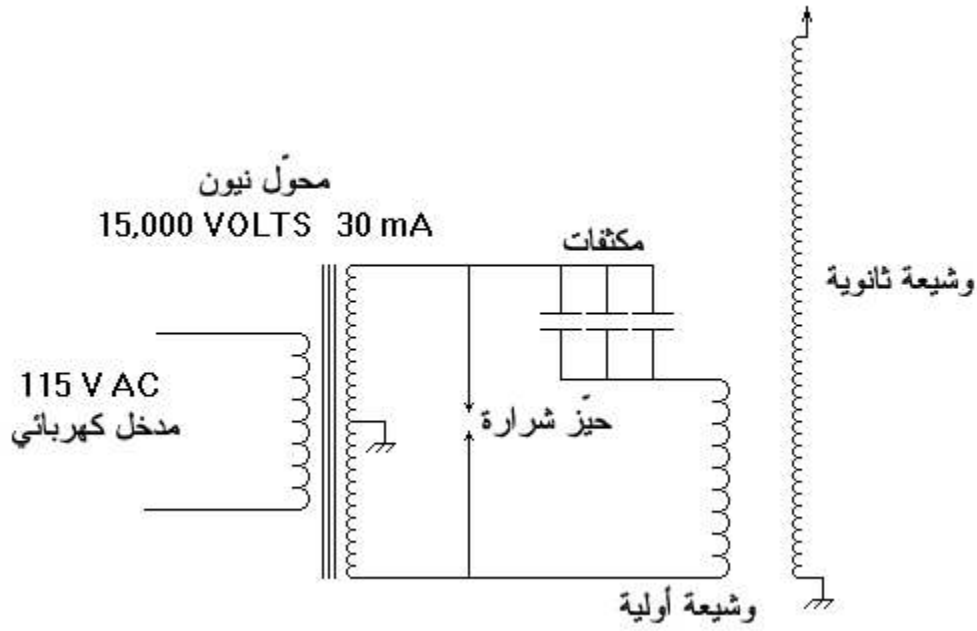

مبدأ أولي لوشيعة تيسلا

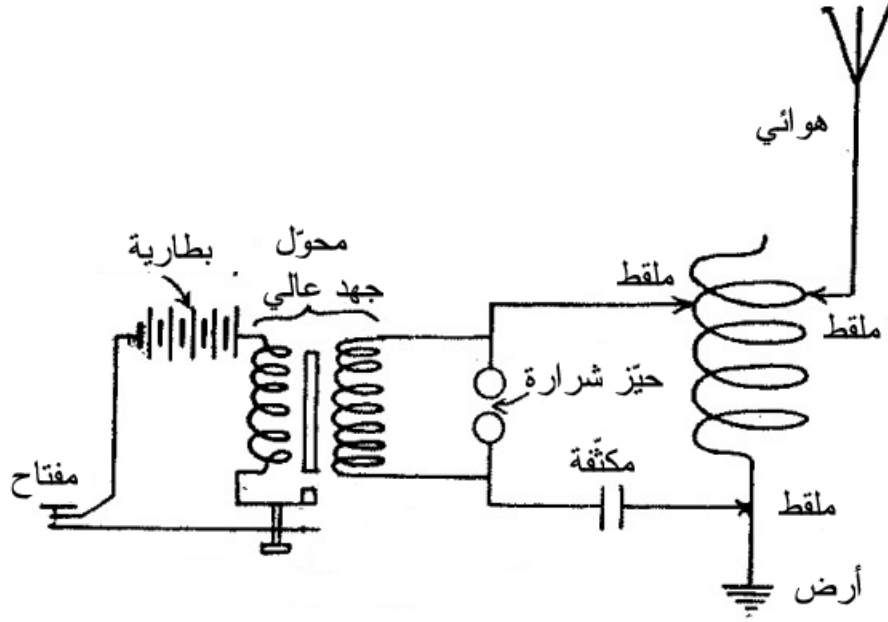

(B) FIG. 20.—Wiring of Diagram for Sending Set No. 1.

مبدأ أولي للتلغراف اللاسلكي

يبدو واضحاً أن المبدأ كل من المنظومتان متشابهتان تماماً، حيث يعملان على نبضات كهربائية خاطفة أحادية الاتجاه (وهذا المبدأ هو من اكتشاف وتطوير تيسلا)، لكن الفرق هنا هو أنه في منظومة التلغراف اللاسلكي تم وصل الهوائي بالوشيعية الأولية وإلغاء الوشيعية الثانوية التي تظهر في منظومة وشيعية تيسلا. وكانوا يستخدمون الملاقط لضبط وتعديل الإشارة اللاسلكية بحيث تتناغم مع المنظومة المستقبلية للإشارة اللاسلكية التي صُممت على الشكل التالي:

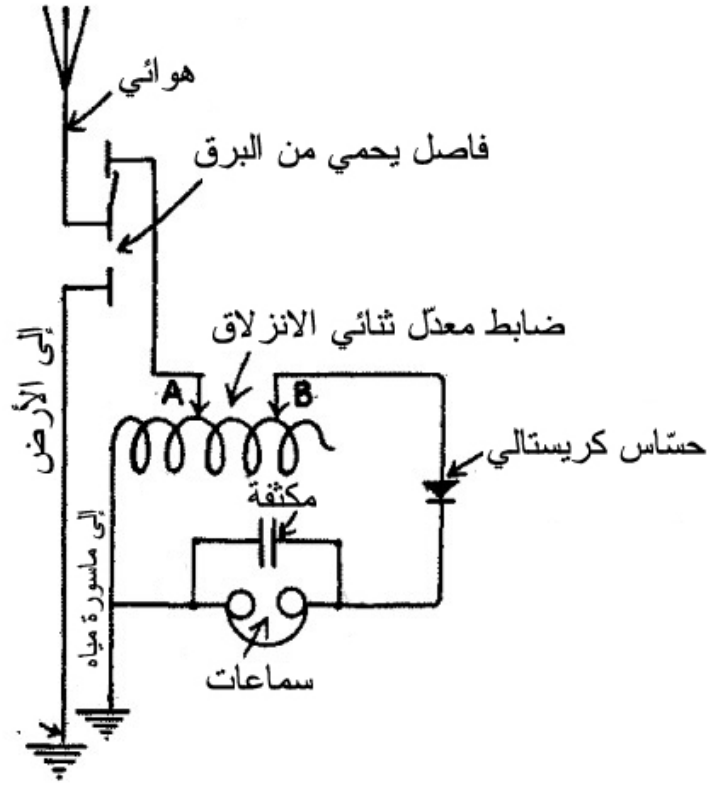

(B) FIG. 15.—Wiring Diagram for Receiving Set No. 1.

منظومة بدائية لاستقبال إشارات لاسلكية

لقد صمم تيسلا منظومة مشابهة تهدف لاستقبال الطاقة الكهربائية لاسلكياً بدلاً من إشارات راديو، بفعل مبدأ الرنين، وقد وصل هذه المنظومة بمنظومة أخرى تعمل على إعادة خفض وتيرة الطاقة الكهربائية المتجسدة في جهاز الاستقبال بفعل الرنين لتصبح بمستوى تردد يجعلها قادرة على تشغيل الحمولات الكهربائية المختلفة.

.....



سوف يبقى برج "واردن كليف" الأسطورة الذي بناه تيسلا في بدايات القرن الماضي حسرة في وجدان كل من

عرف هذا الرجل وإنجازاته الرائعة، بينما في الوقت نفسه، سيبقى بالنسبة للآخرين مجرد رواية خيالية شقية تدغدغ مشاعر المحبطين الراسخين تحت السيطرة الاستبدادية لاقتصاد الطاقة التي فرضها المسيطرون الكبار على شعوب العالم طوال قرن من الزمان.



محطة اردن كليف لإرسال الطاقة الكهربائية لاسلكياً، والتي بقيت قائمة لسنوات طويلة مُهملة ومهجورة، إلى أن تم تدميرها بالكامل على يد الحكومة الأمريكية ومحوها من ذاكرة الشعوب إلى الأبد

.....

### استخلاص الطاقة من الفراغ

كانت آراء وقناعات تيسلا بخصوص الطاقة المشعة، الأثير، الكهرباء، المغناطيسية، والطاقة الذرية مناقضة تماماً للنظرة التي يتخذها المنهج العلمي الرسمي في هذه الأيام والتي يتم تلقينها اليوم في المؤسسات التعليمية. قام تيسلا بطرحها جانباً بعد أن أثبتت اختباراته العديدة واكتشافاته الجديدة عدم صحتها وجدواها، وراح يطوّر تكنولوجيا خاصة لتوفير نوع من الطاقة النظيفة والأمنة وبكمية غير محدودة. لهذا السبب لازال العلماء المنهجين يعتبرون أفكاره العلمية راديكالية وخارجة عن المنطق العلمي المستقيم. لقد أكد على أن الطاقة المشعة radiant energy تسافر بموجات طولية longitudinal waves، وبطريقة نابضة كما هو الحال مع الصوت المنتقل في وسط الغاز. كما أكد على أن الأثير موجود. وقال أن الطاقة التي يبدو أنها تولد من المادة هي في الحقيقة تأتي من البيئة المحيطة بالمادة، أي من الأثير الكامن في الفراغ. يشرح كيف أن الطاقة المشعة ليس لها علاقة بتدفق الإلكترونات، ويبدو أنه كان يشك بوجود الإلكترونات أساساً.

لقد أدرك تيسلا بأن الكرة الأرضية مغمورة بحقل من الطاقة الأثيرية الفراغية. إنها طاقة نشطة وثائرة إذا نظرت إليها على المستوى الكمي (كمومي)، والذي يمكن مشاهدة تأثيراتها حتى لو بدرجة الحرارة صفر (لهذا السبب يشيرون إليها بطاقة نقطة الصفر). هذا الحقل مؤلف من تأثيرات عشوائية صغيرة مما يجعله من الصعب استخلاص طاقة مفيدة مباشرة منها. فوجب أولاً أن يتم هيكلة هذا الحقل وتنظيمه قبل أن نتمكن من استخلاص الطاقة منه. وإحدى الوسائل المجدية لفعل ذلك هي أن نجعل هذا الحقل يصطف ويتراصف من خلال انجرافه مع حدث ما نصنعه، والذي يسبب موجات منتظمة من الطاقة لتتبع خارجاً بصفة موجات إشعاعية، وهذه العملية مشابهة للموجات المائية الدائرية التي يسببها سقوط حجر في الماء الساكنة. فعندما يتم إسقاط الحجر عمودياً على سطح الماء الساكنة، تبدأ الأمواج الدائرية بالتحرك نحو خارج مركز الحدث، حتى تصل إلى ضفة حوض الماء. لو كان هناك دينامو كهربائي موصول بطريقة معينة للاستفادة من تحرك هذه الموجات، لكان من الممكن استخلاص كمية من الطاقة. وهذا ما يمكن فعله من خلال التعامل مع الموجات الإشعاعية إذا استطعت خلقها وعرفت كيف تلتقط الطاقة منها.



إن سقوط حجر في ماء ساكنة يشكل موجات دائرية تتحرك نحو خارج مركز الحدث

إن الفكرة التي تظهرها براءة الاختراع التالية لتيسلا تبين هذا المفهوم بوضوح، وقد سجلها في 21 آذار عام 1901م، واصفاً إياه بـ"جهاز لاستثمار الطاقة المشعة"، رقم براءة الاختراع 685.957.

هو عبارة عن جهاز مذبذب موصول بصفحة معدنية (كما في الشكل التالي)، تتجلى فكرته الأولى بقيامه بضرب الفراغ الأثيري بنبضات كهروستاتيكية خاطفة وقوية (منطلقة من الصفحة المعدنية)، ومن ثم يقوم بالتقاط الارتدادات العكسية التلقائية لذلك الفراغ، والتي تتلقاها الصفحة ذاتها.

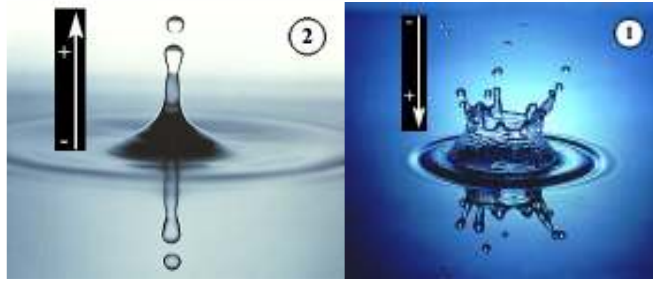
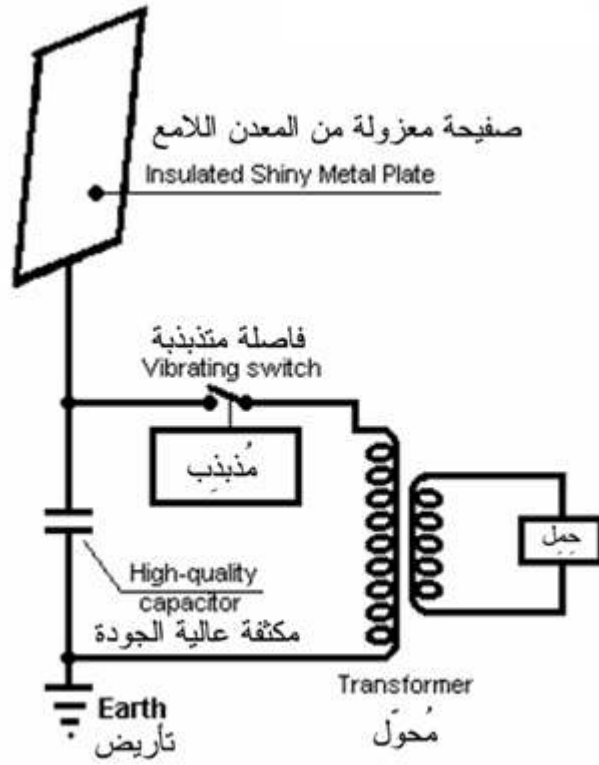

النبضات الخاطفة والسريعة التي يطلقها الجهاز يؤثر في الفراغ الأثيري الذي يغمر الصفيحة كما يفعل حجر يسقط على سطح ماء ليتشكل رد فعل عكسي للجسم المائي. وتكون شدة هذا الرد الفعل العكسي أقوى من الشدة التي يظهرها سقوط الجسم في الماء. هكذا هي الحال مع الفراغ الأثيري، وقد عرف تيسلا هذه الحقيقة واستثمرها بكفاءة عالية من أجل الحصول على طاقة زائدة من الفراغ.

يبدو هذا الجهاز بسيط ظاهرياً لكن صرّح تيسلا بأنه وجب على المكثفات أن تكون ذات سعة كهروستاتية جيّدة considerable electrostatic capacity، وينصح استخدام أجود أنواع الميكا mica في بنائها، بالطريقة التي وصفها في نص براءة اختراعه التي سجلها عام 1897م وتحمل الرقم 577.671.

لقد صمم تيسلا أيضاً جهازاً خاصاً لالتقاط الطاقة من الفراغ. لم يتم تسجيله في مكتب براءة الاختراع، وبالتالي لم يتم استعراض مواصفات قدراته الإنتاجية. ويمكنها أن تمثل موضوع اختبار مثير لكل من أراد تطبيق هذا المبدأ واكتشاف مستوى الخرج الذي يمكن أن ينتجه. التصميم مبين في الشكل التالي:



!Error

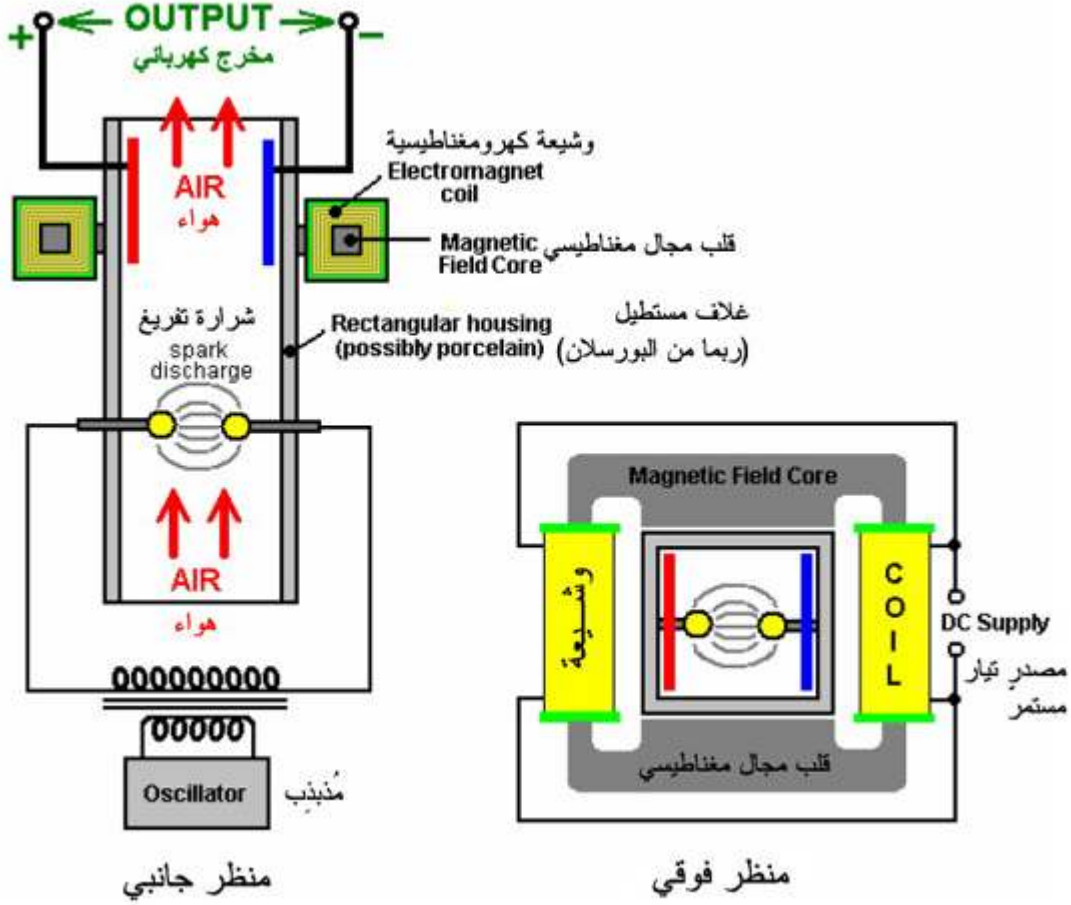

هو عبارة عن اسطوانة مستطيلة الشكل تحتوي على قطبين كرويين مشابهين لتلك الموجودة في آلة ويمشورت (التي تتشكل بينهما شرارة). الاسطوانة المستطيلة مثبتة بشكل عمودي، بحيث أنه عندما يتم شحن الأقطاب بجهد عالي لكي تفرغ شرارات، يسخن الهواء داخل الاسطوانة مما يسببها للارتفاع إلى أعلى الاسطوانة. يتم تأيين الهواء المسخن، ثم يعمل حقل مغناطيسي، تولده الوشائع المحيطة بالاسطوانة، على جعل الأيونات تتحرك عكس اتجاهات الاسطوانة. توفر صفيحتين قطبيتين (مثبتتان داخل الاسطوانة) الممر الكهربائي للشحنات الأيونية (الموجبة والسالبة) الزائدة بحيث تتدفق إلى الحمل (الذي يقوم بوظيفة تسخين، إضاءة، تشغيل محرك.. أو غيرها).

إذا نظرت إلى مظهره الخارجي، سوف يبدو لك هذا النظام الغريب بأنه غير مجدي لإنتاج أي طاقة زائدة، حيث يتطلب كمية كبيرة من الخرج لإنجاز ما تم وصفه في الأعلى، وبالتالي لا يمكن إنتاج هذه الكمية الكبيرة من الطاقة التي تم إدخالها به أصلاً فما بالك الحديث عن تشغيل المحولات الأخرى (تسخين، إضاءة، تشغيل محرك.. أو غيرها)؟.

أعتقد بأنه لو قمنا بالنظر إلى هذه العملية من منظور آخر وبمفهوم مختلف، سنجد أن هذا ممكناً. أولاً، وجب معرفة أن الهواء يحتوي أصلاً على أيونات مشحونة حتى قبل أن يبدأ هذا الجهاز بالعمل لينتج المزيد منها. هذه الأيونات الموجدة طبيعياً يزداد عددها تلقائياً عندما يقترب حصول عاصفة رعدية، ومن المعروف أن هذا الوجود المتزايد في عدد الأيونات في الجو يسبب آلام في الرأس عند الكثير من الناس، أي أن له أثر ملموس. هذا الوجود الطبيعي للأيونات يتم التقاطه من قبل الجهاز بحيث ليس هناك حاجة لطاقة دخل من أجل خلقها، وبالتالي فهي قادرة على أن تنتج طاقة خرج معتبرة.

ذكرنا في السابق بأنه يمكن توليد الموجات الإشعاعية بواسطة نبضات كهربائية (أحادية الاتجاه) قصيرة وحادة. والنبضات المناسبة لهذا العمل تكون مدتها حوالي 1/100 من الثانية. إحدى الطرق المناسبة لخلق هذا النوع من النبضات هو الشرارات الكهربائية.

ففي جهاز تيسلا المبيّن في الأعلى، يتم توليد الشرارات بشكل متكرر ومستمر. هذه الشرارات ستولّد موجات طاقة إشعاعية منطلقة بزوايا قائمة عن اتجاه الشرارة (كالموجات المتشكلة على سطح الماء عند سقوط الحجر). دون أدنى شك، سيكون للاسطوانة المثبتة عمودياً كتلة من الطاقة المشعة المنطلقة إلى أعلاها عندما يتم تشغيل الجهاز. هذا بالإضافة إلى الأيونات الكامنة في الهواء التي يتم التقاطها.

وجب العلم بأن جهاز تيسلا المذكور في الأعلى يولّد إشعاعات فوق بنفسجية بنفس الطريقة التي ينتجها جهاز لحام الحديد الذي يؤذي عيون كل من نظر إلى الشرارات التي يولدها خلال عملية التحميم. لذلك وجب أخذ الحيطة والحذر من النظر إلى الشرارة المتوهجة أو السماح بالأشعة فوق البنفسجية للوصول إلى الجلد، حتى لو كان مغطى بالثياب العادية. يمكن أن تصاب بحروق مشابهة للحروق الشمسية إذا اكتفيت بعزل نفسك بثياب عادية فقط.

**ملاحظة:** لقد اكتشف تيسلا بأن تفريغ الشرارة الكهربائية في الهواء يعمل على حرق الأكسجين الجوي وكذلك النيتروجين أيضاً، مما ولّد موجات بقوة 12.000.000 فولط. إن الرقم الذري لكل من الأكسجين والنيتروجين هما تحت 19 وبالتالي فهي تتحوّل إلى شحنات ألفا وبيتا بفعل الإشعاعات القوية التي يتم توليدها، وبالتالي يقدر جهدها 12 مليون فولط. وهذا يقارب ثلاث أضعاف أشعة غاما التي يطلقها الراديوم، وربما كان هذا السبب الذي جعل تيسلا يمتنع عن نشر هذه الدراسة المتناولة لهذا الجهاز المبيّن في الأعلى، وبالتالي إذا أردت اختبار هذه الوسيلة أرجو أن تحذر من مخاطر هذه الإشعاعات.

هناك نموذج مقلّد لجهاز تيسلا، ورد في كتاب "الكيمياء الفيزيائية" Physical Chemistry للمؤلف "إي.أي.مولوين هوييز" (عام 1965م)، الذي كتب يقول: ".تأكد كل من روثرفورد وغريغر بحقيقة أن الراديوم

يطلق جزيئات ألفا بمقدار 34.000.000.000 في كل ثانية، وكل منها تملك حدثان مشحونتان إيجابياً بـ4.5 مليون إلكترون فولط electron-volts. وهذه كمية هائلة من الطاقة بحيث تعمل على تأيين الهواء داخل كوة الجهاز وتنتج طاقة كافية..". (الجهاز مبين في الصفحة التالية):

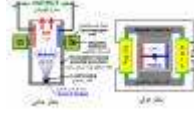

هذا الجهاز المشابه لجهاز تيسلا، يدعم وعاء الرصاص مع غرام واحد من الراديوم على زنار مثبت في قاعدة الكوة. تعمل الإشعاعات على تأيين الهواء داخل الكوة والحقل المغناطيسي يعمل على تفريق الشحنات وتوجيهها باتجاهات معاكسة داخل الكوة، ثم يتم إنقائها بواسطة صفائح قطبية. ليس هناك أي سبب يستتعي استخدام مغناط قوية بدلاً من وشائع كهرومغناطيسية كالتى مبيّنة في الشكل السابق.

.....

لقد استعرض تيسلا دون أدنى شك إمكانية استخلاص الطاقة الحرة من الفراغ، وقد خطى بعده في هذا المجال الكثير من المخترعين اللامعين. لقد نجحت اختراعاته بالفعل، وكذلك اختراعات أتباع مدرسته، في استخلاص هذه الطاقة الكونية المحيطة بنا.

لقد استخدم تيسلا نبضات أحادية الاتجاه قوية وخاطفة من الجهد العالي للحصول على تأثير عكسي من الفراغ الأثيري المحيط أو إنتاج موجات صدمة تعمل على توليد ما سماها بالطاقة المشعة radiant energy التي تسافر بموجات طولية longitudinal waves، وبطريقة نابضة كما هو الحال مع الصوت المنتقل في وسط الغاز. ويبدو أن بعض المخترعين الذين جاءوا بعده اعتمدوا على نفس المبدأ لكن ليس باستخدام الجهد العالي بل استعانوا بنبضات كهرومغناطيسية خاطفة وقوية أو مجالات وطاقات أخرى ليس بالضرورة أن تكون كهربائية سناتيكية، وجميعها تؤثر في المجال الأثيري الفراغي بنفس الطريقة التي ابتكرها تيسلا. المهم أنها استطاعت في النهاية توليد الموجات الإشعاعية بواسطة نبضات أحادية الاتجاه قصيرة وحادة.

في الصفحات التالية سوف أستعرض عدة تقنيات ابتكرها مجموعة من المخترعين الأامعين الذين ساروا على خطى تيسلا في استثمارهم لهذه الظاهرة الكهربائية غير المألوفة المتجسدة نتيجة إحداث موجات صدمة في الفراغ الأثيري.

.....

جهاز توماس هنري موراي

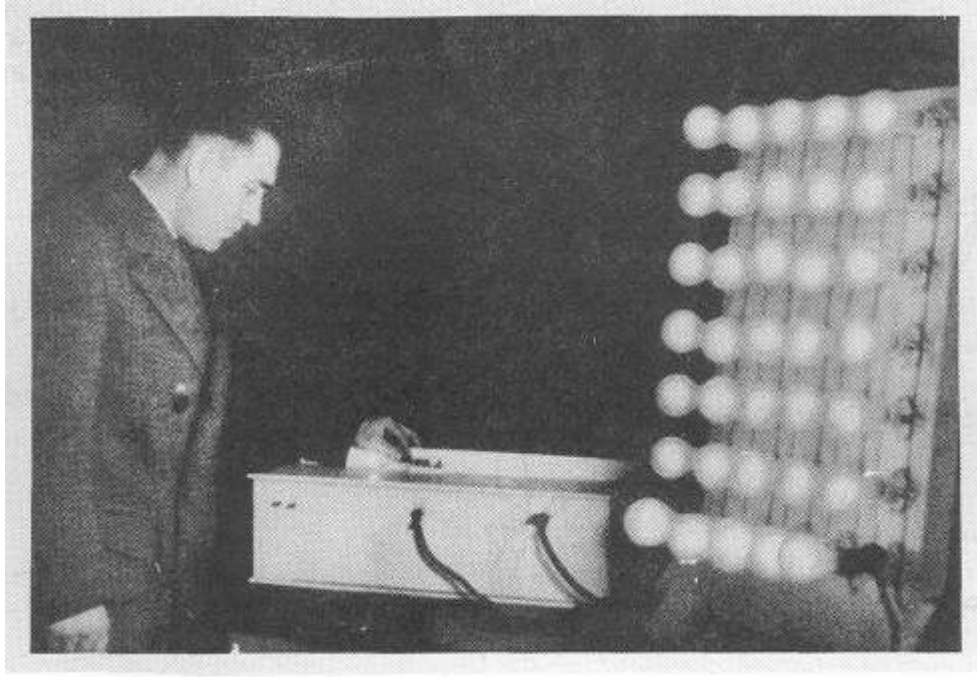

إن الجهاز الذي ابتكره المخترع توماس موراي هو مذهل بكل ما تعنيه الكلمة. في العام 1936م كان قد توصل إلى ابتكار آلية معينة تمكّنت من توليد طاقة كبيرة دون أي حاجة لاستخدام دخل كهربائي من أي نوع. يُقال بأن تركيبية هذا الجهاز احتوت على ديود من الجرمانيوم germanium diode والذي بناه بنفسه، وفي فترة لم تكن هذه العناصر (المستخدمة في الدارات الإلكترونية) متوفرة. لقد تم فحص واختبار هذا الجهاز مرّات عديدة. وفي عشرات المناسبات، قام باستعراض هذا الجهاز وهو يزود الطاقة الكهربائية لصفٍّ مؤلّف من 20 مصباح كهربائي بقوة 150 واط، بالإضافة إلى سخّانة كهربائية بقوة 600 واط، زائد مكواة بقوة 575 واط.. وهذا يعني أن الجهاز استطاع تشغيل آلات مجموع قوتها 4.175 واط! والطاقة الكهربائية التي كان يلتقطها هذا الجهاز المميّز كانت تتطلب أسلاك رفيعة، بالإضافة إلى أن لهذه الطاقة خواص مختلفة عن تلك التي تتميّز بها الكهرباء العادية. في إحدى الاستعراضات التي كررها مرّات عديدة، أظهر أن دائرة الخرج الكهربائي يمكن إعاقتها بواسطة وضع حاجز رقيق من الزجاج بين طرفي السلك المقطوع، ورغم هذا، استمرّ التيار بالتدفّق! هذا النوع من الكهرباء يُسمى بـ"الكهرباء الباردة" Cold electricity، لأنه رغم استخدام أسلاك رفيعة لنقل حمولات ضخمة من الطاقة الكهربائية، إلا أن السلك يبقى بارداً دون أن ينتج حرارة عالية. يُقال بأن هذا الشكل من الطاقة ينتقل عبر موجات قطبية فراغية vacuum polarisation waves والتي تحيط بالأسلاك، وبخلاف الكهرباء العادية، فهي لا تستخدم إلكترونات لكي تنتقل. وهذا هو السبب الذي يمكن هذه الطاقة من أن تخترق الحاجز الزجاجي وتكمل مسيرتها، بينما الكهرباء التقليدية لا يمكنها فعل ذلك.



## أحد أقسام جهاز موراي

في إحدى المناسبات، أخذ "موراي" جهازه بعيداً عن المناطق المأهولة إلى مكان تم اختياره من قبل أحد المتشككين. فقام بتركيب أجزاء الجهاز وراح يستعرض قدرته على إنتاج الكهرباء، بعيداً عن أي تأثير أو تحريض جانبي يمكن أن يكون السبب لأداء الجهاز (كالات الكهربية أو الأسلاك الموجودة في الأماكن المأهولة). قام بتفكيك الهوائي التابع للجهاز، فتوقّف تدفق التيار مباشرة. أعاد وصل الهوائي للجهاز فراح بعدها التيار بالتدفق بنفس الوتيرة التي كانت من قبل. قام بعدها بقطع سلك التأريض (الموصول بالأرض)، فتوقّف الجهاز.. وبعد وصل سلك التأريض، عاد الجهاز ليعمل كما من قبل. هناك معلومة مهمة بخصوص هذا الجهاز، حيث لاحظ "موراي" بأن مستوى الخرج الكهربي ينخفض قليلاً خلال فترة الليل.

لقد طور نماذج عديدة ومختلفة لهذا الجهاز، والنموذج الأخير الذي توصل إليه لم يعد بحاجة إلى هوائي أو تأريض كي يعمل، وكان وزنه 50 رطل، وبلغ خرجه الكهربي 50 كيلواط. تم اختبار هذا النموذج في طائرة وكذلك داخل غواصة في أعماق البحار، وأظهر جدواه في كلا الحالتين ويتميز باكتفائه الذاتي وسهل النقل من مكان إلى آخر. لقد تم اختبار هذا الجهاز في أماكن محجوبة تماماً عن أي تأثير أو إشعاع كهرومغناطيسي.

لقد أُطلق النار على المخترع "موراي" عدة مرات، وقد أصيب بجروح بالغة خلال محاولة اغتيال فاشلة بينما كان في مختبره الخاص. وهذه الحالة جعلته يستبدل زجاج سيارته بزجاج مانع للرصاص. لقد تلقى تهديدات كثيرة، وتم تحطيم أجهزته المختلفة بواسطة مطرقة. لكن عندما طالت التهديدات أفراد عائلته، امتنع عن بناء هذا النوع من الأجهزة وراح يلاحق أمور أخرى نالت اهتمامه، فابتكر مثلاً جهازاً علاجياً يعمل بنفس الطاقة التي اكتشفها.

في كتابه المميز الذي بعنوان "آلة الطاقة التابعة لهنري موراي" The Energy Machine of T. Henry Moray، يزودنا "موراي.ب.كينغ" معلومات ثمينة بخصوص النظام الخاص الذي يعمل وفقه جهاز موراي. فقال بأن مكتب براءات الاختراع رفضت منح موراي أي براءة اختراع حول جهازه العتيق. والسبب كان أن الرجل المختبر لجهازه عجز عن إيجاد أي سبب منطقي يمكن الجهاز من إنتاج هذا الكم الهائل من الكهرباء! والأنكى من ذلك هو أن الصمامات المهبطية valve cathodes الكهربية لا ترتفع حرارتها أبداً!

لكن مُنح موراي براءة اختراع يحمل الرقم 2,460,707 ، عام 1949م، على جهاز كهروعلاجي (يعالج بالكهرباء)، وفي نص براءة الاختراع هذا، قام بإضافة أوصاف الصمامات الثلاثة التي استخدمها في جهازه الأول الذي تم رفض تسجيله. يبدو أنه أصرّ على أن يحمي هذا الابتكار بطريقة أو بأخرى.

حسب ما يبدو عليه، يظهر هذا الصمام، المبيّن في براءة اختراعه، وكأنه أنبوب مذبذب (صمام مولّد ذبذبة). ادعى موراي بأن هذا الأنبوب (صمام) لديه سعة تكثيف عالية high capacitance بحيث تبلغ واحد فاراد 1 Farad (وهذا معدّل كثافة يُعتبر ضخم جداً بحيث قد يستبعد الفيزيائي هذه الحقيقة) عندما يعمل على وتيرة الرنين resonant frequency الخاصة به.

كان موراي يفضل استخدام مسحوق الكوارتز كعازل كهربائي في المكثفات التي كان يصنعها، وكان أيضاً يخلط مع الكوارتز عناصر مثل أملاح الراديوم radium salts وركائز اليورانيوم الخام uranium ores. ربما هذه المواد قد تكون مهمة في عملية التأيين ionization التي تحصل في تلك الصمامات، وقد يكون عامل التأيين مهم جداً في استخلاص تلك الطاقة الغامضة.

### Error

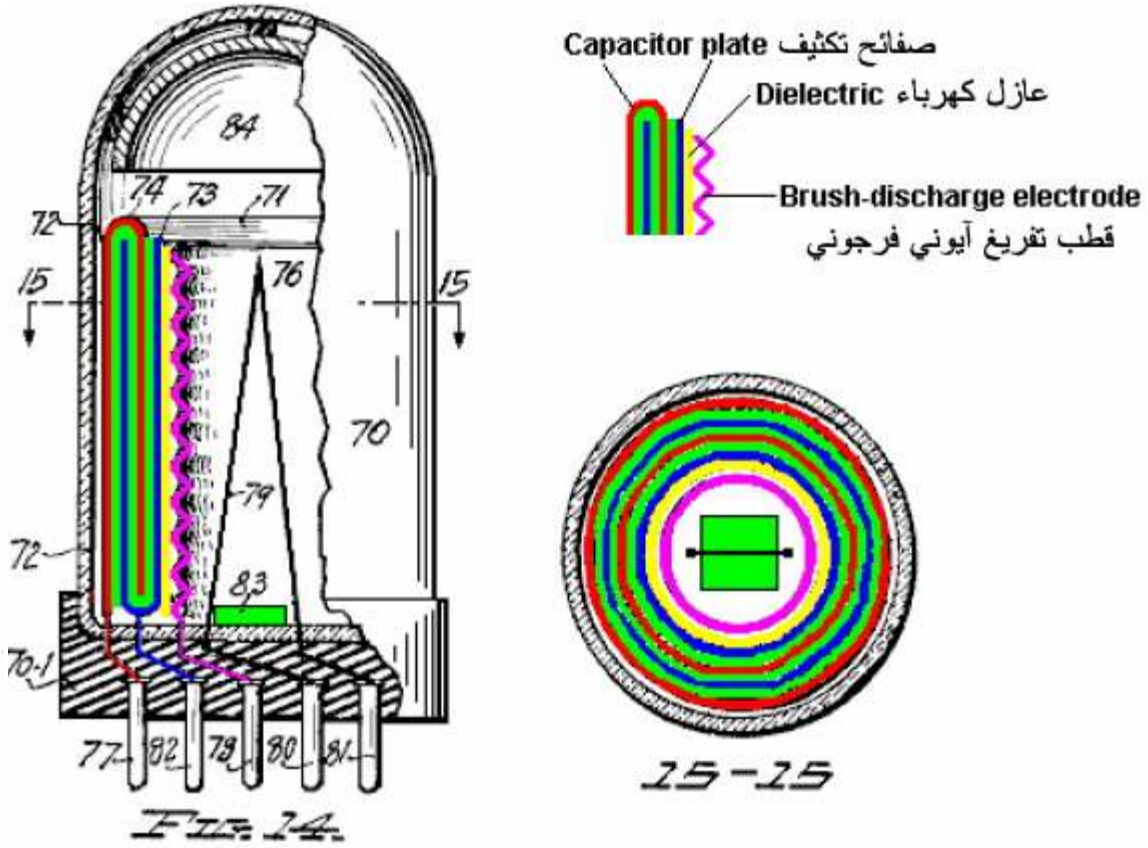

الصمام المبيّن في الأعلى هو عبارة عن مكثّف ذو ستة طبقات مؤلّف من حلقتين معدنيتين على شكل U مع فسحة بينها مملوءة بمادة عازلة. الصفائح مبيّنة باللون الأحمر والأزرق، بينما العازل مبيّن باللون الأخضر.

داخل المكثّف، يوجد حلقة فاصلة مؤلفة من مادة عازلة (ربما هي مجرد مادة مختلفة)، ويوجد أيضاً حلقة

معدنية داخلية مجهزة لتشكّل قطب تفريغ أيوني فرجوني ion brush-discharge electrode. وتنتهي توصيلات المكثفة والإلكترونيات (الأقطاب) إلى مسامير pins موجودة في قاعدة الصمام.

تم اقتراح الكوارتز كمادة مناسبة للغطاء الخارجي للصمام، ورقم عنصر السلك الذي رقمه 79 في نصّ براءة الاختراع، يُقال بأنه عنصر تسخين ويشغله مصدر تيار ذو الجهد المنخفض. لكن من ناحية أخرى، فقد تم رفض منح موراي براءة اختراع بسبب عدم وجود أي اثر للتسخين أو الحرارة الزائدة في صماماته، لذلك ربما وجود هذا العنصر الحراري في الرسومات لهدف التظليل، أو لتجنّب الرفض من قبل الفاحصين التابعين لبراءة الاختراع حيث سيلاحظون وجود حرارة وبالتالي سيوافقون على تسجيل ابتكاره.

في نصّ براءة اختراعه، يشير موراي إلى المكثفة الموجودة في الصمام بأنها "مكثفة شرارية" (يتكون داخلها شرارة)، ربما كان يشغلها بواسطة جهود عالية جداً مما يسبب انهيارات متكررة لمحتويات المكثفة. إذا كان الأمر كذلك، فيبدو أن هناك تشابه كبير بين مبدأ عمل هذه المكثفة وتلك التي استخدمها المخترع "أدوين غراي"، والتي سأوصفها في فقرات لاحقة.

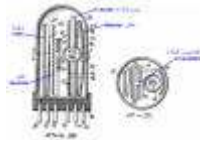

الصمام المبيّن في الشكل، يستخدم أسلوب معيّن بحيث يتم استعمال صمام أشعة X لقصف صفيحة موجّة عبر نافذة تمرّ من خلالها الأشعة. يُعتقد بأن الاندفاع المفاجئ والخاطف (نبضة قوية) لأشعة X استخدم لإطلاق اندفاعات (نبضات قوية) صغيرة وخاطفة من الأيونات بين الأنود (القطب الموجب) والكاثود (القطب السالب) التابعين للمكثف، وهذه الأقطاب تلتقط طاقة إضافية خلال كل اندفاع إشعاعي/أيوني. وهناك نموذج آخر لهذا الصمم والمبيّن في الشكل التالي، يبدو التصميم هنا مشابه للتصميم السابق، لكن بدلاً من نافذة لمرور أشعة X، تم تثبيت عدسة بصرية وعاكس للتسبب بتأيين القناة الفاصلة بين الأنود والكاثود. وفي كلا الصمامين، يعمل الإلكترونيات المتجدد (الصفيحة المموجة) على دعم تشكّل هالة متوهجة corona مباشرة قبل نبضة أشعة X، ويُعتقد بأن الأيونات تساهم في شدة كثافة النبضات الناتجة والتي تنبثق من الصمام.

إن نبضات أحادية الاتجاه قصيرة جداً تستطيع أن تولّد ظروفًا بحيث يمكن خلالها النقاط طاقة زائدة. من أين تأتي هذه الطاقة الزائدة؟.. في العام 1873م، نشر جيمز كلارك ماكسويل دراسته العلمية المشهورة التي بعنوان "البحث في الكهرباء والمغناطيسية" وأشار فيها بأن الفراغ vacuum يحتوي على كمية معتبرة من الطاقة (القسم الثاني، صفحة 472 و 473). "جون أرتشيبالد ويلر" من جامعة برنستون، وهو فيزيائي بارز عمل في مشروع صناعة أول قنبلة ذرية، قام بحساب كثافة التدفق الحاصل في الفراغ. ويشار إلى هذه الطاقة

الكامنة في الفراغ بأسماء كثيرة أهمها "الطاقة الكونية" Universal Energy، "طاقة الحقل الجاذبي" Gravity Field Energy، "طاقة نقطة الصفر" Zero Point Energy.. وغيرها.

إن وجود هذا النوع من الطاقة مقبولاً بشكل واسع في الأوساط العلمية المنهجية، وقد تم إثباتها بشكل جازم على المستوى الكمي (كمومي) quantum levels. ويُعتقد بأن هذه الطاقة لها طبيعة عشوائية (فوضوية)، وأنه لكي نستخلص طاقة مفيدة من هذا الوسط الكوني، يجب تنظيمها لتتخذ شكل مترابط ومتسلسل وموجه. وقد تبين أن النبضات الكهرومغناطيسية أحادية الاتجاه، والتي مدتها واحد ميلي ثانية أو أقل، تستطيع إحداث هذا التنظيم في تلك الطاقة الفوضوية. ذلك من خلال توليدها موجات متسلسلة من الطاقة الإشعاعية، وهذه هي الوسيلة التي تتبعها معظم الأجهزة المستخلصة لهذه الطاقة إذا استخدمت أنظمة الاستقبال المناسبة.

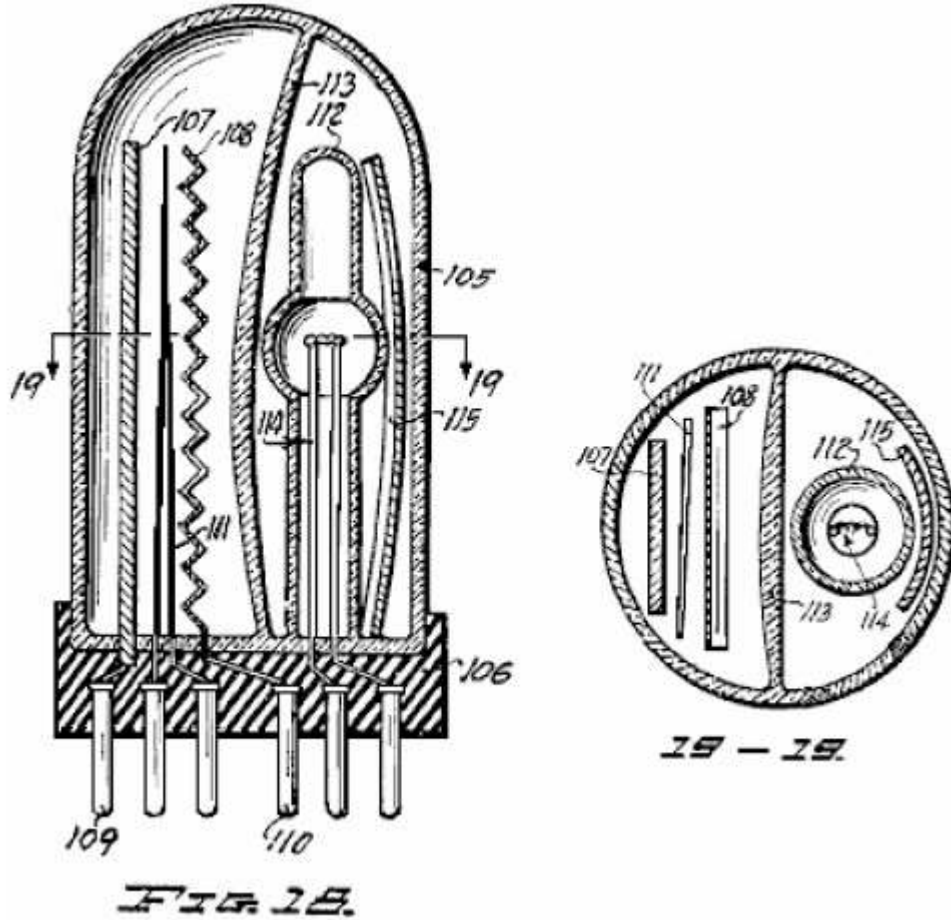

يقترح "موراي كينغ" بأن الدارة التي استخدمها "توماس موراي" تتخذ المظهر التالي:



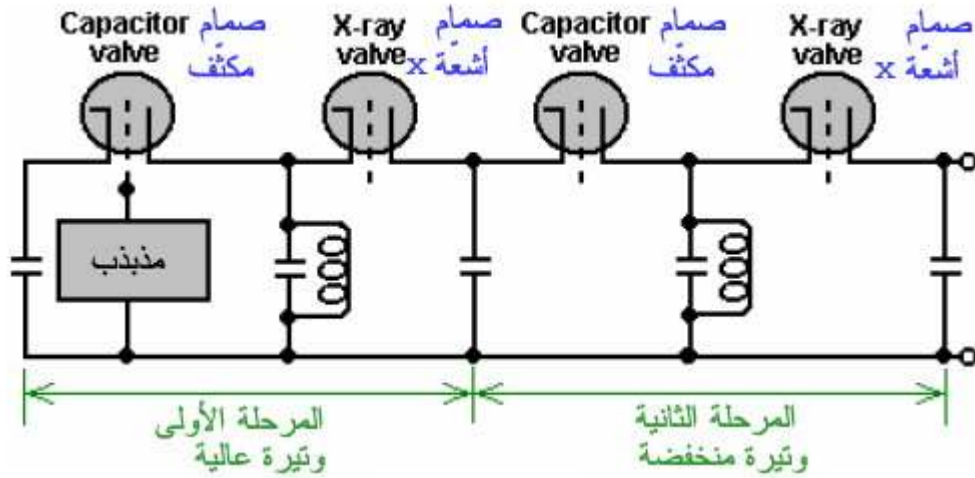

لقد بنى موراي نماذج عديدة من هذه الأجهزة التي معظمها لم تستخدم طاقة دخل من أي نوع خلال تشغيلها، والطاقة التي تولدها هي من نوع آخر يختلف تماماً عن الطاقة الكهربائية التي نألفها. فهذه الطاقة هي باردة بطبيعتها، لا تتطلب أسلاك سميكة مهما كان التيار شديداً، كما أنها تستطيع اختراق حواجز عازلة (رقيقة) إذا اعترضت مسارها.



أحد أجهزة موراي الاستثنائية وهو يزود الطاقة الكهربائية لصف مؤلف من 20 مصباح كهربائي بقوة 150 واط،

بالإضافة إلى مدفأة كهربائية بقوة 600 واط، زائد مكواة بقوة 575 واط.. وهذا يعني أن الجهاز استطاع تشغيل آلات مجموع قوتها 4.175 واط!

.....

أدوين.ف غراي

وأنبوب التقاط الطاقة

في العام 1958م، اكتشف المخترع أدوين غراي أن المجال المغناطيسي المتولد نتيجة تفريغ خاطف لشحنات عالية الجهد، يستطيع التقاط طاقة إضافية.

في السبعينات من القرن الماضي، بنى "أدوين" جهازاً لالتقاط طاقة إضافية. وقد تم تحقيق عملية التفريغ الخاطف للشحنات من خلال توليد شرارة كهربائية، وتمت عملية التقاط الطاقة من خلال تثبيت أنبوبين

معدنيين حول الشرارة المنطلقة. وقد استخدم الطاقة الإضافية لتغذية كهرومغناطيسين متقابلين مثبتان في محرك كهربائي قوته 80 حصان. وتظهر نصوص براءات اختراعه كيف أن النبضات الكهربائية تمرّ من خلال لفّات المحرك، شاحنةً بطارية ثانية عن طريق مكثفٍ مقيدٍ للتيار current-limiting capacitor.

في الحقيقة، قام "أدوين" بشحن البطارية البديلة عن طريق مولّد كهربائي عادي يُشغّل بواسطة محركه الجديد، وهي الطريقة ذاتها التي يتم فيها شحن البطاريات في السيارات العادية.

هذه الطريقة جعلت محركه يعمل على طاقة حرّة تماماً، حيث البطارية التي عملت على توليد الشرارة كانت بين الحين والأخرى تُحوّل إلى البطارية البديلة التي يتم شحنها. وكانت النتيجة حصوله على محرك قوي لا يتطلّب أي نوع من الوقود أو الطاقة الخارجية ليعمل.

مُنح براءة اختراع أمريكية ذات الرقم 3.890.548 في حزيران من العام 1975، وبراءة اختراع أخرى رقمها 4.661.747 في نيسان 1987. وبعد تعرّضه للاعتقال، ورد ابتكاره بالتفصيل في كتاب بعنوان "الطاقة المجانية، أسرار الكهرباء الباردة" للبروفسور "بيتر ليندرمان". الشكل التالي يبيّن تفاصيل دارة "أدوين غراي":

!Error

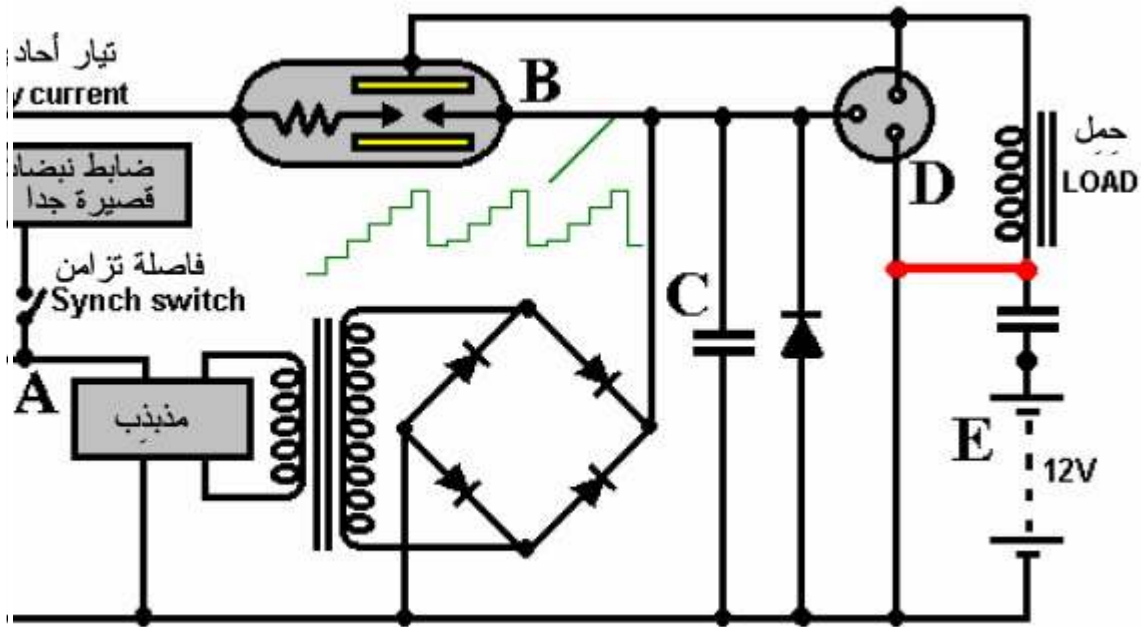

استخدمت ثلاثة دارات كهربائية لتشغيل كل من المحركات. وتجرى العملية على الشكل التالي:

1— عند النقطة A البطارية تزود الدارة بالتيار المشغّل، مغذية المذبذب.

2— المذبذب يشغّل المحوّل الذي يرفع النبضات الكهربائية من 12 فولط إلى 5000 فولط.

3— عند النقطة C يقوم المكثّف ( 12uF ) بتجميع جهد عالي بالتدريج مع كل نبضة يصدرها المذبذب (عبر فاصل التزامن الذي يسمح بمرور الجهد بشكل متقطع، يعمل مع دوران المحرّك).

4— يعمل الفاصل التزامني على قطع التدفق مع دوران المحرّك.

5— هذا الإجراء يجعل مُتحكّم النبضات أن يُشغّل صمام ثلاثي القطب triode valve لفترة قصيرة جداً بحيث تُقدّر بـ 80 ميكرو ثانية، مكملاً بذلك الدارة الواصلة بالبطارية، وهذا يجسّد جهداً عالياً عبر حيزّ الحرارة عند النقطة B.

6— تبدأ المكثفة عند النقطة C بالتفريغ، خالقة بذلك شرارة في الصمام عند B. وبسبب قصر زمن النبضة، لا تفرغ المكثفة بشكل كامل.

7— يتم التقاط الطاقة المشعّة الناتجة من هذه النبضة بواسطة الاسطوانات المحيطة بالشرارة ويتم تغذيتها للّفّات الحِمْلِ load coils عند النقطة D.

8— تقوم لفّات الحِمْلِ بتشغيل المحرّك، أو إذا استُخدمت الدارة لغايات أخرى، يمكنها تشغيل محولات أو مصابيح أو غيرها من أحمال أخرى.

9— تبين نصوص براءات الاختراع كيف يتم تغذية نبضات لفّات الحِمْلِ للبطارية البديلة عند النقطة E من خلال مكثّف واقى مقيّد للتيار current-limiting capacitor، حيث يقوم بشحن تلك البطارية. لكن توقّف "أدوين" عن استخدام هذه الطريقة وراح يستعين بالأنظمة التقليدية في تغذية بطاريات السيارات. الشريط الأحمر يشير إلى أن هذا النظام المؤلف من البطارية والمكثّف يمكن تجاوزه أو استبداله بنظام آخر.

10— القسم المؤلف من حيزّ شرارة عند النقطة D يوفر الحماية من طفوح الجهد عند B.

هناك ثلاثة من صمامات الطاقة لكل محرّك وتستخدم دارة واحدة رافعة للجهد للمكثفات الثلاثة. كل صماما (أنبوب طاقة) يوفر نبضات تشغيل عديدة خلال كل دورة لمحور المحرّك. لقد أثبت هذا النظام كفاءته العالية، موفراً كميات كبيرة من الطاقة المحركة دون أي حاجة لشحن خارجي للبطاريات.

هذا المحرك يتبع طريقة عبقرية للتحكم بالطاقة حيث آتية توقيت النبضات يتم تحريكها بواسطة دواسة الوقود في السيارة. وهذا يعيق أو يزيد من النبضات المحركة للدوارة، والذي يدور وسط مغناط مرتبة بطريقة خاصة. هذا الأمر له تأثير كبير على الخرج الكهربائي ويعمل كخنافة throttle فعالة رغم كونه يمثل آلية ميكانيكية بسيطة جداً.

ليس هناك أي عيب في هذا المحرك يدعو للنقد، ما عدا أمراً واحداً، وهو أنه يستخدم وشائع كهرومغناطيسية في الدوارة، وهذا يستدعي استخدام الفرشاة (أو الفحمات) لوصول التيار إلى تلك المغناط الدوارة. استخدم جهاز توقيت لتبديل البطاريات خلال كل عدة دقائق دون تدخل يدوي (أوتوماتيكياً).

إن بناء أنبوب الالتقاط ليس أمراً صعباً. إنه مؤلف من اسطوانة من التيفلون teflon (بلاستيك) قطرها 80 مم مع غطائين من التيفلون على كلا الفتحتين، مقنوبان لثبتيه اسطوانات الالتقاط في مكانها. ومثبت في مركز الاسطوانة قضيبين نحاسيين قطرها 12 مم وبطريقة تجعل حيز فراغي بينهما لمرور الشرارة. نهايتي القضيبين تشكلان حيز الشرارة وهما ملبستان بالفضة. أحد القضيبين يتخلله كتلة من الكربون (مكعب) وهو يعمل كمقاوم عالي الجهد ووظيفته هي الحد من شدة التيار المار من خلال الجهاز.

مع أن اسطوانات الالتقاط تمتد على طول الأنبوب، مارة فوق حيز الشرارة، فبالتالي من المهم أن يكون الفراغ بين القضيبين المركزيين (القطين) وكذلك اسطوانة الالتقاط أكبر من حيز الشرارة، ذلك لكي لا يكون هناك أي إمكانية لحصول شرارة قوسية arcing (كنطاك) بين الأقطاب واسطوانة الالتقاط.

الاسطوانات اللاقطة للطاقة المشعة (عددها اثنين أو ثلاثة) مصنوعة من صفائح نحاس. المسافة بين جدران هذه الاسطوانات المتداخلة تبلغ 6 مم. يمكن أن تكون هذه الاسطوانات أكثر فعالية لو أنها مخرمة (ملبئة بالثوب). وهي موصولة ببعضها البعض كهربائياً والوصلة تخرج من غلاف التيفلون لتغذية الدارة. هذه الاسطوانة المميزة والبسيطة مصنوعة بطريقة لكي يتخللها الهواء بدلاً من أن تكون صمام مفرغ أو أنبوب مليء بالغاز أو غيرها من طرق معقدة عالية التقنية.

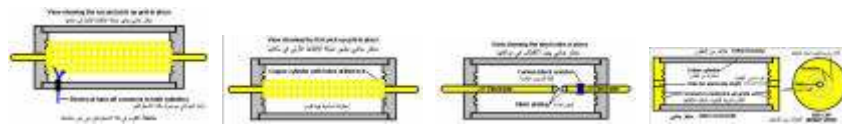

بني هذا الأنبوب اللاقط للطاقة بهذه الطريقة لأن موجات الطاقة المشعة، المتولدة من النبضات الخاطفة للتيار المار عبر الأقطاب تشع بشكل زاوية قائمة من الأقطاب (أي تشكل زاوية قائمة مع مسار التيار).

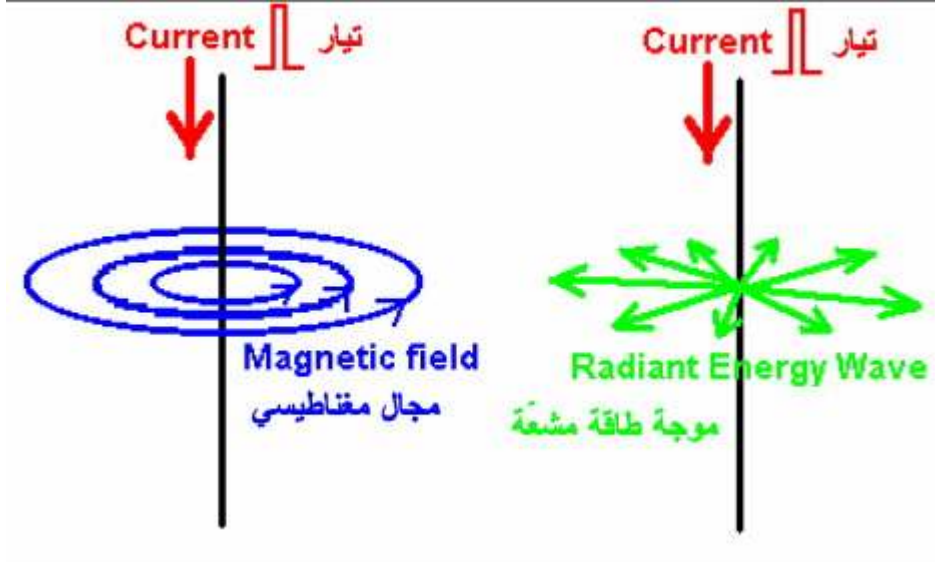

في الشكل المبين في الأعلى، تمرّ نبضة تيار حادة عبر السلك العمودي. هذا يؤدي إلى تولّد نوعان من المجالات. المجال الأول هو المجال المغناطيسي، حيث تقوم خطوط القوة المغناطيسية بالدوران حول السلك. هذه الخطوط هي أفقية، وتدور عكس دوران الساعة عندما نشاهدها من الأعلى. يبقى المجال المغناطيسي قائماً طالما أن التيار يبقى جارياً عبر السلك.

أما المجال الثاني الذي يتولّد، فهو موجة الطاقة المشعّة. هذه الموجة تظهر فقط عندما تكون نبضة التيار أحادية الجهة (أي أحد أقطاب التيار المستمر)، فهي لن تتجسّد في حال كان التيار متناوب. تنطلق هذه الموجة المشعّة بشكل أفقي من السلك العمودي، وبجميع الاتجاهات، ومتخذة شكل موجة صدمة (shock wave) هذا المصطلح أوجده نيكولا تيسلا عند حديثه عن هذه الطاقة المشعّة).

هذه العملية (أي انطلاق الموجة الإشعاعية) هي عبارة عن حدث عابر، أي أنها لا تتكرّر إذا بقي التيار بالتدفّق عبر السلك، أي أنه يجب مرور تيار متقطّع أحادي القطب لكي يتكرّر تجسيد هذه الظاهرة. أما الطاقة المشعّة التي يمكن التقاطها من هذه الموجة فهي تزيد على 100 مرّة أكثر من الطاقة التي تمرّ عبر السلك العمودي. هذه هي الطاقة التي صُمم أنبوب أدوين غراي لالتقاطها.

لذلك، يجب تزويد الأنبوب بسلسلة من النبضات الكهربائية عالية الكثافة، أحادية القطب، لكي تولّد موجات متكررة من الطاقة الإشعاعية. إن عملية التقاط هذه الطاقة الفائضة هي التي تمكّن محركه أن يدور دون حاجة لشحن البطارية بأي من مصادر الطاقة التقليدية.

إن موجات الطاقة الإشعاعية غير مقتصرة على المستوى المبين في الشكل السابق، والذي وضع من أجل تبيان الفرق بين المجال المغناطيسي المتمحور حول السلك وموجات الطاقة المشعّة المنطلقة من السلك. لكن

في الحقيقة، كلا هذين المجالين يتجسدان على طول السلك كما هو مبين فيما يلي:

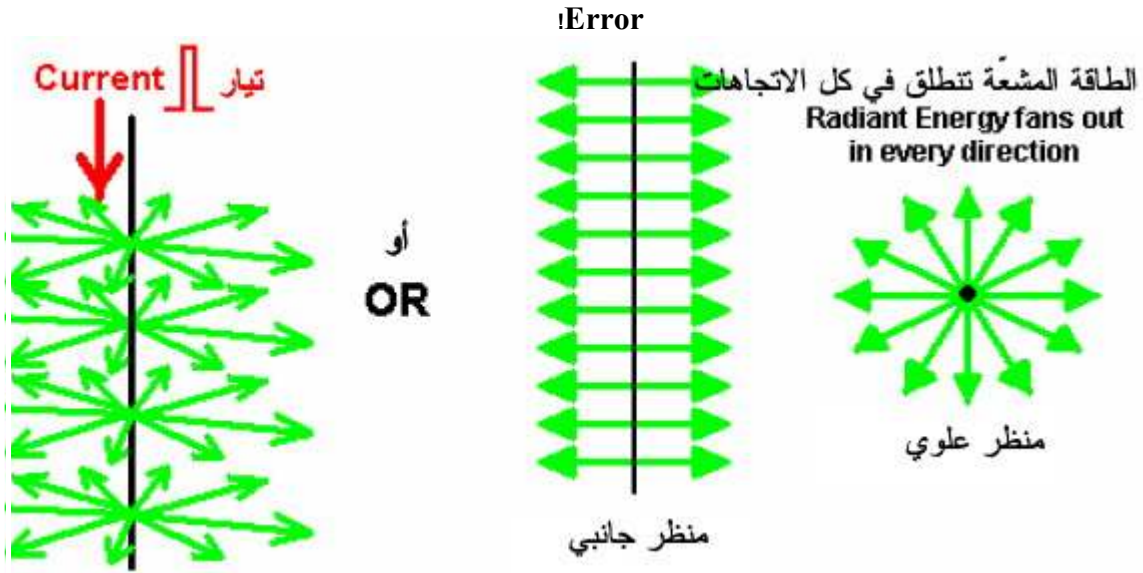

فيما يلي مقطع عرضي لمحرك أديون غراي:

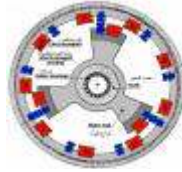

المغناط الكهربائية المُشار إليها بالرقم [1] تتغذى من دائرة مكثف الشحن الأولى، أما تلك التي يُشار إليها بالرقم [2]، فهي تتغذى عن طريق دائرة مكثف الشحن الثانية، وتلك التي تحمل الرقم [3] تتغذى من دائرة شحن ثالثة. يدور المحرك بواسطة نبضة خاطفة من التيار عالي يمرّ من خلال المغناط الكهربائية الموجودة في الدوار rotor، وكذلك من خلال المغناط المرفّمة في القسم الثابت حول الدوار stator. يتم هذا لكي تتناظر هذه المغناط من بعضها البعض، وقد عُدل التوقيت بحيث تحصل النبضة مباشرة بعد مرور المغناط الكهربائية المتحركة فوق المغناط الكهربائية الثابتة. بهذه الطريقة يحصل الدوار على قوة دفع 9 مرات خلال كل دورة. كان "أديون" يفضل آلية فصل أكثر تعقيداً بحيث يمكنها توفير 27 نبضة دفع خلال كل دورة، ذلك من خلال استخدام مغناط كهربائية إضافية و 9 دارات إلكترونية إضافية. لكن هذا ليس مهماً إذا أردنا استيعاب طريقة عمل محركه. وقد صمّم أيضاً جهاز متحكّم بالسرعة، حيث يمكن تحريك الكهرومغناط بطريقة ميكانيكية تجعل السرعة تزداد أو تنقص حسب الرغبة، وتفاصيل هذه العملية مبينة في نص براءة اختراعه.

لقد صنع أديون غراي محركه بطريقة ذكية بحيث يعمل بكفاءة عالية، بالإضافة إلى قدرة هذا المحرك على استخراج الطاقة الإشعاعية من الأثير (من خلال أنبوبة الخاص)، وهذا يجعله يعمل على طاقة ذاتية التوليد،

دون أي حاجة لمصدر طاقة تقليدية خارجية.

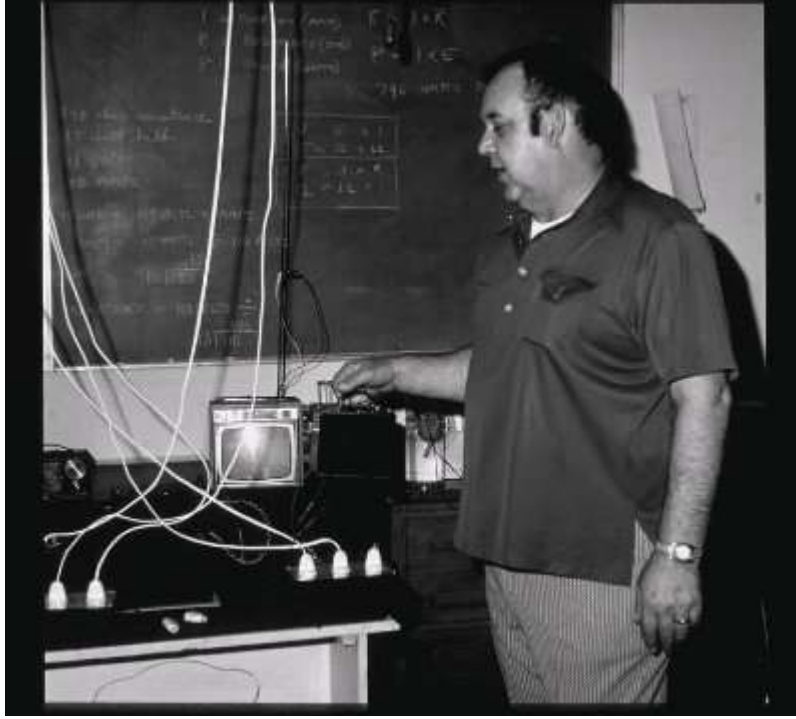

لقد وجد المخترع أدوين غراي مقتولاً في منزله في كاليفورنيا في إحدى ليالي نيسان من العام 1993م.

.....

استخلاص الطاقة من خلال نبضات كهرومغناطيسية خافتة وقوية

روبرت آدمز



قام المهندس الكهربائي النيوزيلندي "روبرت أدمز" ببناء محركاً كهربائياً مستخدماً مغناط دائمة مثبتة على الدوار rotor، ومغناط كهربائية نابضة مثبتة على الإطار الثابت المحيط بالدوار stator. وقد وجد أن الخرج الكهربائي يزيد أضعافاً عديدة عن الدخل. والشكل التالي يبيّن الفكرة العامة لمحركه:

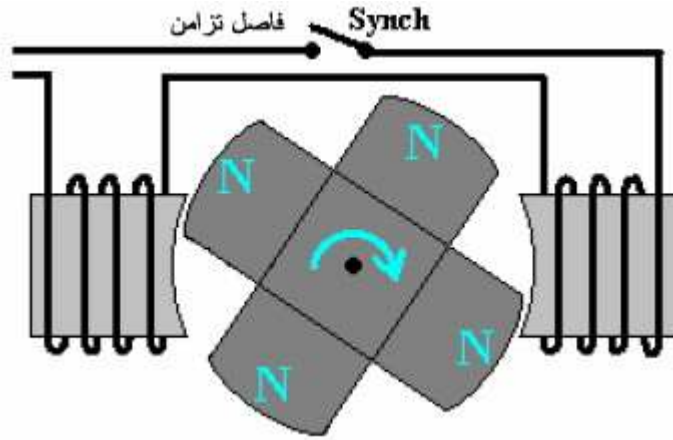

لاحظ كيف أن جميع المغناط المثبتة على الدوار تُبرز القطب الشمالي مقابل المغناط الكهربائية الموجودة على الإطار الثابت. إن كفاءة أداء هذا المحرك عالية جداً لأن نبضات المغناط الكهرومغناطيسية تم توقيتها بحيث تصبح قطبيتها جنوبية عندما تقترب منها المغناط الدوّارة (ذات القطبية الشمالية). وهذا يزيد من سرعة الدوار نحو الكهرومغناطيس. ثم يتم قطع النبضة الكهربائية فجأة عند وصول المغناطيس الدوار مقابل الكهرومغناطيس. ثم تقوم الكهرومغناط بعدها بقلب (عكس) قطبيتها تلقائياً وبشكل خاطف بعد انقطاع التيار عنها بفعل القوة الكهربائية العكسية (هذا طبعاً تجسيد لظاهرة الارتداد العكسي لجسم مائي عند تعرّضه لصدمة قوية وخاطفة كسقوط حجر كما أسلفنا سابقاً):



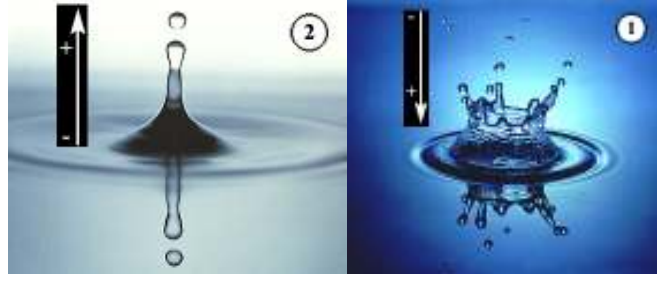

لقد استثمر المخترع روبرت أدمز ظاهرة رد الفعل العكسي للفراغ الأثيري عند تلقيه صدمة قوية وخاطفة، كما يفعل حجر يسقط على سطح ماء ليتشكل رد فعل عكسي للجسم المائي. فالقوة التي كانت تدور المحرك هي تلك التي تنتج من رد الفعل العكسي للفراغ الأثيري الناتج من الصدمة الكهرومغناطيسية وليس بفعل المجال الكهرومغناطيسي.

إن محرك أدمز يستثمر هذه الظاهرة بشكل جيد، ذلك من خلال توقيت قطع التيار في المكان المناسب والزمان المناسب، وبهذا يتمكن الكهرومغناطيس الذي انعكست قطبيته تلقائياً (نتيجة قطع التيار) من دفع المغناطيس الدوار بعيداً مما يزيد من قوة دفع المحرك بالاعتماد على هذه النبضة الانعكاسية البسيطة التي لا يتم استثمارها في المجال الكهربائي التقليدي.

يمكن استخلاص كامل العملية بجملة واحدة: خلال دوران المحرك، تنطلق نبضة جاذبة من الكهرومغناطيس الثابت فينجذب المغناطيس المتحرك نحوه، وبعد وصول المغناطيس المتحرك فوق الكهرومغناطيس مباشرة تكون النبضة قد تلاشت بفعل انقطاع التيار فتعكس قطبيته (بفعل الارتداد العكسي التلقائي) وبالتالي يحصل تنافر بين المغناطيسين المتقابلين فيندفع المغناطيس المتحرك بعيداً... وهكذا. هذه طريقة مجدية وعملية جداً في استخدام الطاقة الكهربائية.

تزداد قوة الكهرومغناطيس بالاعتماد على عدد لفات السلك حول محوره. وتزداد قوته أيضاً لدرجة معينة حسب شدة التيار المار من السلك. وكلما زاد قطر الوشيعية، كلما تطلب الأمر المزيد من طول السلك. وعندما تكون مقاومة الوشيعية متناسبة مع طول السلك في الوشيعية، ستزداد بالتالي القوة المغناطيسية المتشكلة في الوشيعية كلما كان قطر اللب المعدني أصغر.

يمكن للكهرومغناطيس أن يكون له لب هوائي (أي خالي من أي لب معدني)، لكنه سيكون أكثر فعالية إذا كان له لب معدني (حديدي). يفقد اللب الحديدي قوته عندما يتعرض لنبضة، ذلك بسبب التيارات المعاكسة eddy currents المتشكلة في الحديد نتيجة النبضة الكهربائية المارة من الوشيعية. والتأثير ذاته يتجسد في أبواب المحولات الكهربائية، لذلك يتم تصنيعها على شكل طبقات من الصفائح المعدنية، وكل صفيحة معزولة عن الأخرى. لذلك يُقترح بأن يكون لب الكهرومغناطيس ذات كفاءة عالية إذا لم يكن قطعة معدنية واحدة. ربما من الأفضل لو صنعت الأبواب من قطع من الأسلاك على شكل رزم وتُعزل بمادة اللّكر (الورنيش) lacquer التي

تستطيع تحمل جهود كهربائية عالية، أو يمكن طلي الرزم بطلاء المينا enamel paint. إذا كان السلك المركزي في هذه الرزمة هو أطول من الأسلاك الأخرى، فسوف يصبح لباً مروّساً فعّالاً، وهذا يُركّز التدفق المغناطيسي بشكل قوي. وهناك طريقة بديلة: طالما أن المغناطيس الدوّارة هي أكثر عرضاً من أبواب الكهرومغناطيس الثابتة، يمكن لفّ الأسلاك حول الأبواب المعدنية لتتخذ شكل رأس مفك البراغي المسطح وسوف يكون هذا التصميم فعّالاً جداً رغم صعوبة صنعه (أنظر في الشكل التالي).



لب معدني يتخذ شكل رأس مفك براغي مسطح

يعتمد عدد الكهرومغناط على الاختيار الشخصي. الشكل الذي في الأسفل يبيّن 8 كهرومغناط في كل إطار ثابت، مما يعطي المحرك 8 نبضات محرّكة في كل دورة. وكما هو واضح في الشكل، يمكن إضافة عدد كبير جداً من الأطر الثابتة والمغناط المتحرّكة في المحرك، ذلك حسب الرغبة والطلب. المسافة بين الكهرومغناط (الثابتة) و المغناط (الدوّارة) هي مهمة جداً حيث يجب أن تكون قصيرة جداً بحيث تكاد تتلامس، وهذا يتطلب احتراف ودقة كبيرة في التجميع والبناء. يمكن للإطار المتحرك أن يحمل أي عدد من المغناط.

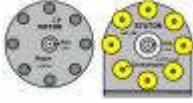

لو كان هناك كهرومغناطيس واحد فقط ليس من الضرورة أن تكون دقة المسافة مع المغناط المتحرّكة مهمة كثيراً. لكن إذا كان هناك عدة كهرومغناط، فوجب بالتالي أن تكون المسافة بينها وبين المغناط المتحرّكة متطابقة تماماً بحيث أنه عندما تتجسّد نبضة كهربائية ووجب أن يكون كل مغناطيس متحرك متقابل تماماً مع كهرومغناطيس ثابت. إن تغذية وشائع الكهرومغناط تخلق قوة جذب خلال اقتراب كل مغناطيس متحرك إلى كهرومغناطيس ثابت، ثم يُقطع التيار ليتشكّل قوة نبذ تلقائية، وتكون المغناط المتحرّكة قد أصبحت مقابل الكهرومغناط، فتندفع بعيداً عنها. هذا التوقيت في النبذ والنفر يمكن صنعه من خلال الوشيعَة اللاقطة حيث أن الجهد الكهربائي يزداد فيها إلى أقصى درجة عندما يصبح المغناطيس المتحرك مقابلها تماماً. هذا التغيير المتموِّج في الجهد voltage يمكن جعله حاداً بواسطة دائرة شميت Schmitt trigger circuit. يمكن التحكم بالتزامن بواسطة دارتين "أحادية الحالة" monostable، الأولى لضبط الإرجاء الزمني delay قبل انطلاق النبضات، والثانية للتحكم بطول النبضة. أو يمكن استخدام طريقة بديلة، وهي استخدام وشيعة النقاط بحيث يتم ضبط مكانها بحيث تلتقط النبضة المغناطيسية بأقصى قوتها.

هناك خيار آخر أيضاً، وهو صنع ثقب بجانب كل مغناطيس على صفيحة المحور الدوّار ثم يتم تثبيت ديود مضيء LED بطريقة تجعله يطلق حزمته الضوئية عبر الثقوب إلى جهاز مستقبل للضوء، هذا لتحديد موقع الدوران بالضبط فيمكن بالتالي إجراء عملية التوقيت بالاعتماد على هذه الوسيلة.

بما أن الجهد المُطبَّق على الكهرومغناط هو عامل جوهري وحاسم، فبالتالي من الأجدى أن نقوم برفعه إلى مستوى عالي قبل تطبيقه على الوشائع. وقد تم اقتراح الترتيب التالي:

!Error

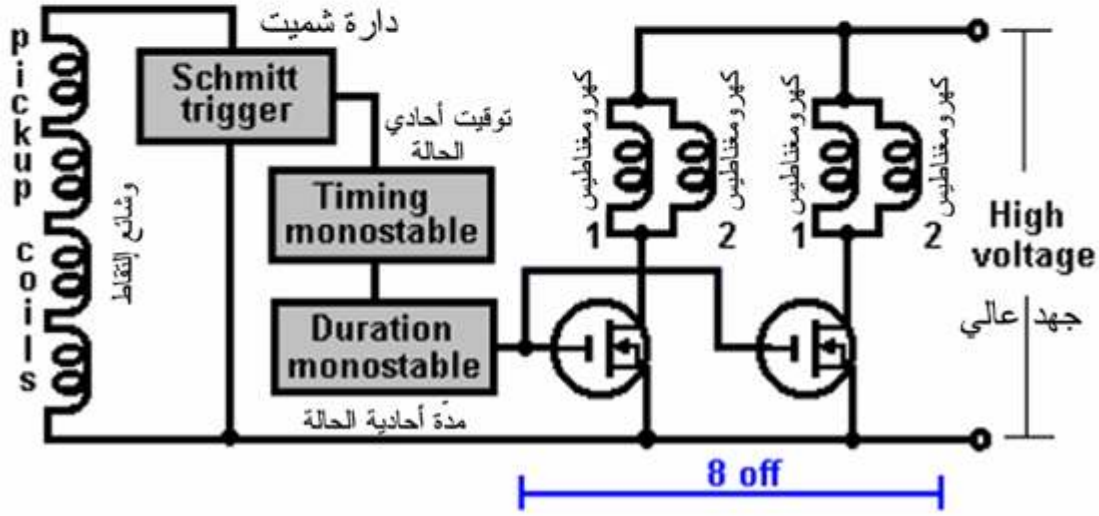
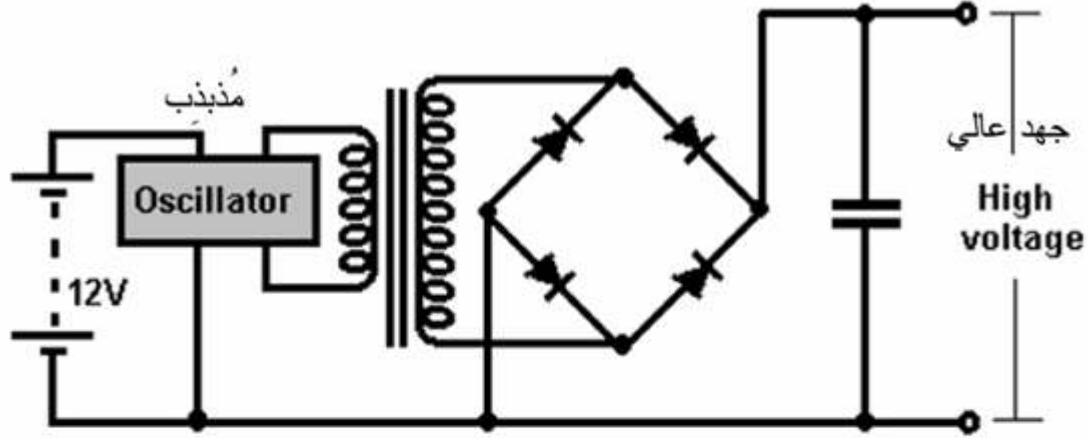

هناك كم هائل من المعلومات المتناولة لهذا النوع من المحركات والطرق المختلفة لتصميمه وبنائه وسوف أذكر دراسات كاملة عن هذا الموضوع في موقع SYKOGENE.COM. ويمكن اختصار الاستنتاجات التي توصل إليها العديد من المخترعين بخصوص هذا المحرك بالنقاط التالية:

1- إن قانون "أوم" Ohm's Law لا ينطبق على هذا النوع من المحركات حيث أن التيار المتدفق يجسّد طاقة باردة بدلاً من الطاقة التقليدية الساخنة. وكلما زاد الحمل على المحرك كلما زادت برودة وشائع الكهرومغناط والترانزستورات - وهذه حالة معاكسة لحالة الكهرباء التقليدية التي كلما يزداد الحمل كلما زادت

السخونة. وإن البرودة التي تتميز بها محركات "أدمز" تجعل بإمكاننا استخدام أسلاك رفيعة لصنع وشائع الكهرومغناط.

2- يجب أن تكون مساحة المقطع العرضي للّب كل كهرومغناكيس مساوية لربع مساحة كل مغناطيس متحرك.

3- يجب أن يكون عمق كل كهرومغناطيس مساوي للمسافة القصوى التي يمكن للمغناطيس المتحرك أن يجذب عبرها دبوس ورق paper-clip (الملقط الذي يجمع الأوراق ببعضها).

4- العيار الأفضل لأسلاك وشيعة الكهرومغناطيس هو 24 AWG (أي قطره 0.511 مم).

5- يجب على تسلسل لفات الكهرومغناط الثابتة أن يكون مقاومتها (تيار مستمر) حوالي 10 أوم.

6- يمكن استخدام براغي (أو مسامير) فولاذية يكون قطر رؤوسها "3/8"، وبطول 100 مم، كألباب تلتف حولها الأسلاك لتشكل كهرومغناط. ويُفضل لو أن حواف رؤوس البراغي كانت غير حادة (أي مبرومة الحواف).

7- إن لف شريط لاصق (شرتاتون) حول البرغي قبل البدء بلف السلك، وكذلك لف الشريط فوق الوشيعة بالكامل بعد انتهاء لفّ السلك، يساعد على تكريس الخواص المغناطيسية للكهرومغناط.

8- يجب أن تخلو جميع عناصر ومواد البناء (الإطار الخارجي، الدعامات، الغطاء، وغيرها) من أي مادة مغناطيسية، حيث يمكن أن تؤثر سلباً على أداء المحرك وقد تمنع تدفق الكهرباء الباردة (الطاقة الأثيرية).

9- من المهم جداً أن لا تتجاوز المسافة بين المغناط المتحركة والكهرومغناط الثابتة 1.5 مم. إن أي مسافة تتجاوز هذا الحد لا تساعد على تجسيد تأثير ما فوق التكامل over-unity effect (الحركة التلقائية دون حاجة لمصدر طاقة خارجي).

.....

*استخلاص الطاقة من خلال نبضات كهرومغناطيسية خافظة وقوية*

*جون باديني*

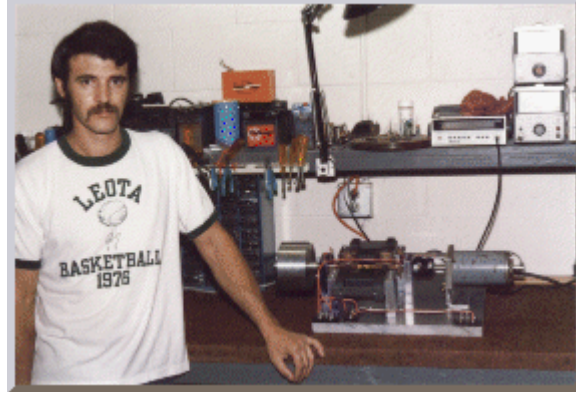

لقد ابتكر "جون باديني" العديد من الأجهزة العملية خلال السنوات الماضية. ربما الأكثر أهمية هي الأجهزة التي تستخلص الطاقة الكونية المحيطة بنا. لقد بنى "جون" أجهزة تشبه محركات النبض الكهربائي pulse motors والتي دارت ودارت لسنوات عديدة دون توقّف. هذه الأجهزة هي ليست محركات فعلية بل عبارة عن آلات لجمع الطاقة من مجال الطاقة الأثيرية المحيطة. لقد تم نشر العديد من هذه الأجهزة للعامة. وفيما يلي أحدها:

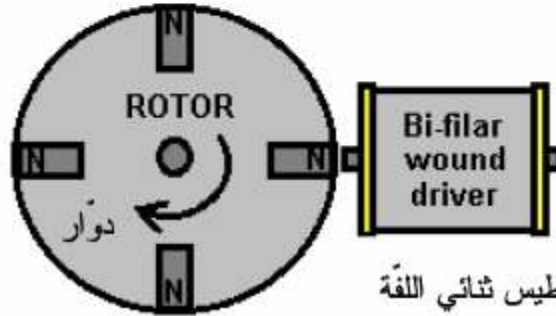
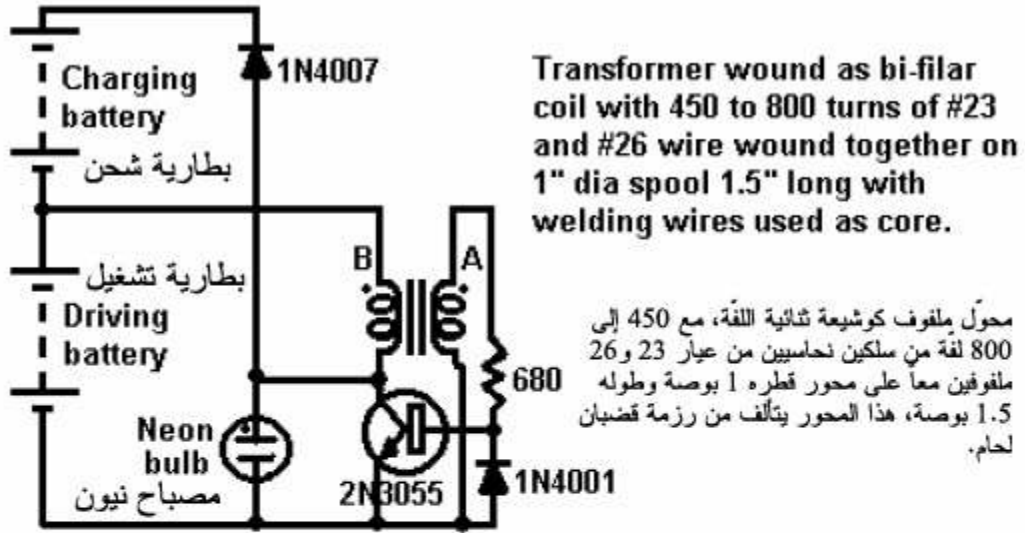

تعمل الدارة وفق الآلية التالية:

- 1- يدور الدوّار حول نفسه ماراً بكهرومغناطيس مزدوج اللّف *bi-filar wound*.
- 2- هذه العملية تولّد جهداً في اللّفّة A من وشيعة الكهرومغناطيس. (تذكّر أن الوشيعة ملفوفة بسلكين: A و B).
- 3- الجهد المتشكّل في A يُغذّى إلى قاعدة ترانزيستور 2N3055، فيبدّله إلى حالة التشغيل ON.
- 4- يقوم الترانزيستور بتسيير تيار كبير عبر اللّفّة B من الوشيعة.
- 5- هذا يدفع الدوّار ويبقيه في حالة دوران.
- 6- خلال اندفاع المغناطيس الدوّار بعيداً ينهار الجهد في اللّفّة A فيزيد من جهد الدارة.
- 7- الديود 1N4001 diode يحمي الترانزيستور عن طريق تقييد الجهد المعاكس وإخفاضه إلى -0.7 فولط.
- 8- ينهار الجهد في اللّفّة B، فيعطي دفعة زائدة للدارة فيتم تغذية البطارية الخاضعة للشحن، ذلك عن طريق ديود 1N4007 diode. هذه العملية تشحن البطارية الثانية.
- 9- تُضاف لبمة (مصباح) النيون فقط من أجل حماية الترانزيستور عندما تُفصل توصيلات البطارية.

يستطيع الديود 1N4001 حمل تيار 1 أمبير ولديه قمة جهد ارتجاعي متكرر *peak repetitive inverse voltage* بقيمة 50 فولط، بينما الديود 1N4007 يستطيع ولديه قمة جهد ارتجاعي متكرر بقيمة 1000 فولط. هذا الجهاز يبدو وكأنه محرك لكنه ليس كذلك. إنه مولداً كهربائياً يسترقّ الطاقة الفراغية المحيطة، ذلك في المرحلة 8 من المراحل المذكورة في الأعلى، جامعاً الكهرباء الباردة الناتجة من ذلك في البطاريات الخاضعة للشحن. ويُقال بأن البطارية عندما تقترب من تفريغ شحنتها، وبعد دقائق من البدء بشحنها، إذا قاموا بفصلها عن دارة الشحن، لاحظوا حصول فقاعات تلقائية في سائلها لبعض من الوقت، بالإضافة إلى استمرار الارتفاع التلقائي في جهدها *voltage* رغم أنها مفصولة عن دارة الشحن. وهذه هي إحدى مزايا الكهرباء الباردة المُستخلصة من الفراغ الأثيري الكامن في الجو المحيط. إن عمل الدوّار هو فقط لحمل مغناطيس متحرك يدور ويدور ماراً بالوشيعة مزدوجة اللّفّة *bi-filar coil* وهذه الوشيعة ليست مصنوعة لتعمل عمل وشيعة توليد الطاقة كما في الحالة التقليدية. لقد تبين أن هذه المنظومة المتمثلة بدوران المغناط هي أكثر فعالية من

منظومة ثابتة تعمل على تغذية نبضات كهربائية عن طريق لفّة ثلاثة مُضافة في الوشّية. الدارة التي تم تحسينها فيما بعد تستخدم لفّة ثلاثة ولديها قدرة على تقويم النبضات أثناء تغذيتها للبطارية الخاضعة للشحن:

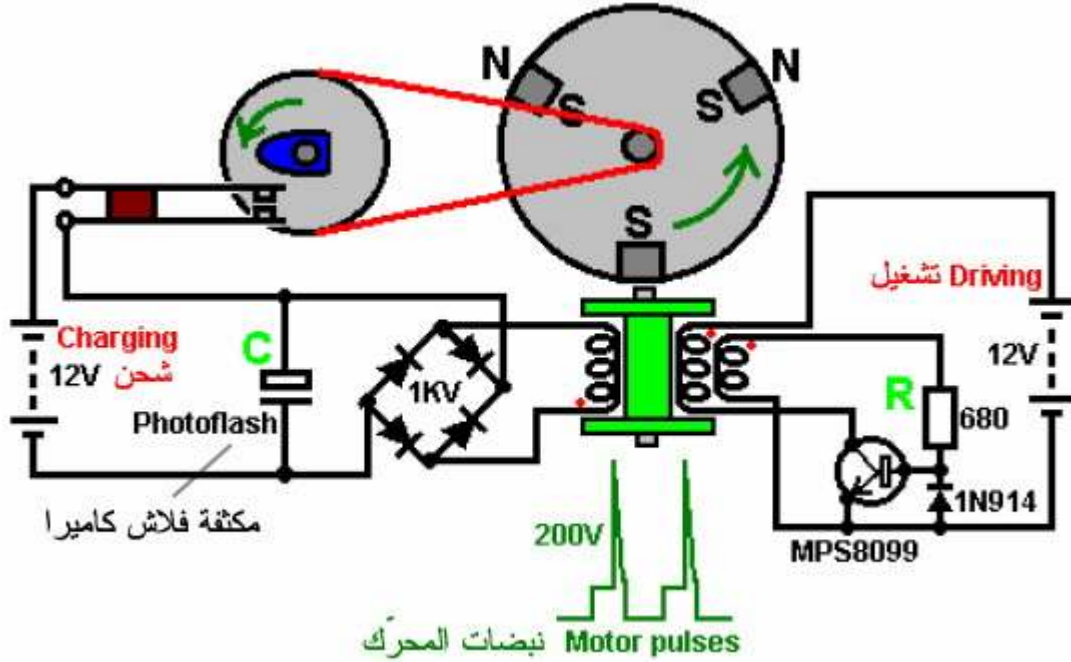

في هذا النظام، من أجل إقلاع الدوّار وجب تدويره باليد. مجرد ما مرّ أحد المغناط على الوشّية ثلاثية اللفّة "tri-filar" coil، وهذا يجسّد جهداً كهربائياً عبر كافة اللفّات الثلاثة في الوشّية. فالمغناطيس المتحرك عمل وبشكل فعّال بتزويد الدارة بالطاقة من خلال مرورها أمام الوشّية. إحدى اللفّات تغذي التيار إلى قاعدة الترانزيستور عن طريق المقاوم R. هذا يبذل الترانزيستور إلى حالة تشغيل ON. سائناً نبضة تيار كهربائي من البطارية عبر اللفّة الثانية للوشّية، خالفاً بذلك قطب شمالي في نهاية الوشّية المواجهة للمغناطيس المتحرك، دافعاً الدوّار الحامل للمغناطيس بعيداً مما يمنحه عزم دوران إضافي. وبما أن التغيير الحاصل في المجال المغناطيسي يولّد جهداً في لفّة الوشّية، فهذا يجعل التيار القادم من الترانزيستور عبر اللفّة الثانية غير قادراً على مساندة التيار في قاعدة الترانزيستور عبر اللفّة الأولى وهذا بالتالي يجعل الترانزيستور يفصل إلى حالة إطفاء OFF.

إن قطع التيار عبر الوشّية يسبب الجهد voltage في اللفّات أن ينطلق بقوة كبيرة بحيث يتجاوز حدوده، سائراً بقوة نحو البطارية. الديود diode يحمي الترانزيستور من خلال إخفاض الجهد إلى ما دون 0.7 فولط. اللفّة الثالثة، المبيّنة على اليسار، تلتقط كل هذه النبضات ثم تقومها عن طريق جسر من الديودات من عيار 1000 فولط. ويتم تمرير التيار المستمر الناتج إلى المكثّفة، والتي هي مماثلة لتلك المستخدمة في آلة تصوير (هذا النوع من المكثفات قد بني ليتحمّل جهود عالية بالإضافة إلى قدرتها على التفريغ السريع). يتراكم الجهد في المكثّفة بشكل سريع وبعد عدة نبضات فقط، ثم تقوم الطاقة المُخزّنة فيها بالتفريغ نحو البطارية

الخاضعة للشحن عبر وصلات الفاصل switch الميكانيكي.

إن شريط نقل الحركة الموصول إلى عجلة مثبت عليها حذبة يوفر حركة فصل (وصل وقطع) ميكانيكية، بحيث يُسمح بحصول عدة نبضات شحن بين كل عملية وصل وقطع. تُنبت الوشيعَة ذات اللّفات الثلاثة فوق عجلة الدوّار الحاملة للمغانط، وتحتوي الوشيعَة على 450 لفةً من الأسلاك الثلاثة، الملفوفة معاً (ضع علامات على نهايات الأسلاك قبل لفّها لتفادي الخطاء في تحديدها لاحقاً).

إن آلية عمل هذا الجهاز هي غير عادية بعض الشيء. يتم إقلاع الدوّار بواسطة اليد، ثم يبدأ سرعته بالتزايد تدريجياً حتى يصل إلى مستوى سرعته القصوى ويستقر هناك. إن كمية الطاقة التي ينقلها كل من المغناط إلى لّفات الوشيعَة تبقى ذاتها، لكن كلما زادت سرعة المحور، كلما قصرُ زمن نقل الطاقة من المغناط إلى الوشيعَة. يزداد دخل الطاقة المنقولة من المغناط في الثانية كلما ازدادت سرعة الدوران.

لكن عندما تصبح السرعة كبيرة جداً، سوف تختلف العملية تماماً. حتى الآن، التيار المأخوذ من البطارية المُغذية هو في حالة ازدياد مع ازدياد سرعة الدوران، لكن الآن، وبعد ازدياد السرعة، بدأ التيار المسحوب من البطارية يخفّض رغم استمرارية ازدياد سرعة الدوران. والسبب هو أن زيادة السرعة جعلت المغناط تمرّ أمام الوشيعَة قبل أن تطلق نبضة. وهذا يعني أن النبضة الصادرة من الوشيعَة لم تعد تدفع المغناطيس (بفعل التنافر الحاصل بين القطب الشمالي للمغناطيس والموجه لنبضة الوشيعَة)، بل بدلاً من ذلك، راحت تجذب القطب الشمالي للمغناطيس التالي (بفعل التيار العكسي) مما يحافظ على استمرارية دوران المحور ويزيد من التأثير المغناطيسي لنبضة الوشيعَة. في هذا الوقت من الزمن، يكون النظام في مستوى 95% من التكامل في الأداء أو أكثر من ذلك. لكننا أيضاً نحصل على تيار شاحن من هذا النظام ونقوم بتغذيته البطارية الثانية (الخاضعة للشحن). وبالتالي، يُعتبر هذا النظام متكاملاً بنسبة تفوق 100%. قم بتجربته واستنتج بنفسك.

الأمر المميّز بخصوص هذا النوع من الأجهزة هو ظاهرة "التأقلم" (أو تكييف) التي تخضع لها البطارية. فالبطارية التي تخضع للشحن، والتي يتطلّب تفرغها حوالي 20 ساعة من الزمن، إذا قمت بإعادة شحنها مستخدماً منظومة "باديني" التي نحن بصددّها، فسوف يحصل أمراً غير مألوفاً. بعد عدة دورات من الشحن والتفريغ، تبدأ البطارية بالعمل بطريقة مختلفة تماماً. ستصبح قادرة على تزويد التيار لمدة أكبر — ضعف المدّة العادية — بالإضافة إلى قدرتها على إعادة الشحن بشكل أسرع — مدة ساعة فقط — لكن من المهم أن نعلم بأنه يجب أن لا يكون هناك فراغات زمنية طويلة بين عملية الشحن وإعادة الشحن، أي يجب عدم ترك البطارية دون استخدامها لمدة أسابيع. بالإضافة إلى أنه يجب أن تكون البطارية غير مشحونة سابقاً باستخدام نظام الشحن التقليدي الذي يعتمد على التيار الكهربائي العادي. أصبح من الواضح جداً الآن أن الكهرباء الباردة التي يستخلصها جهاز "باديني" (المولّف جيداً) تختلف تماماً عن الكهرباء التقليدية، رغم أن كلا الطاقتان تقومان بنفس المهمات والأعمال خلال تغذية الأجهزة الكهربائيّة المختلفة.



من الممكن وضع الوشيجة بوضعية توازي مع محور المحرك، مع إضافة المزيد من الصفائح الحاملة للمغانط المتحركة والمزيد من الوشائع. يمكن لجهاز ذات 8 وشائع أن يبدو كما يلي:

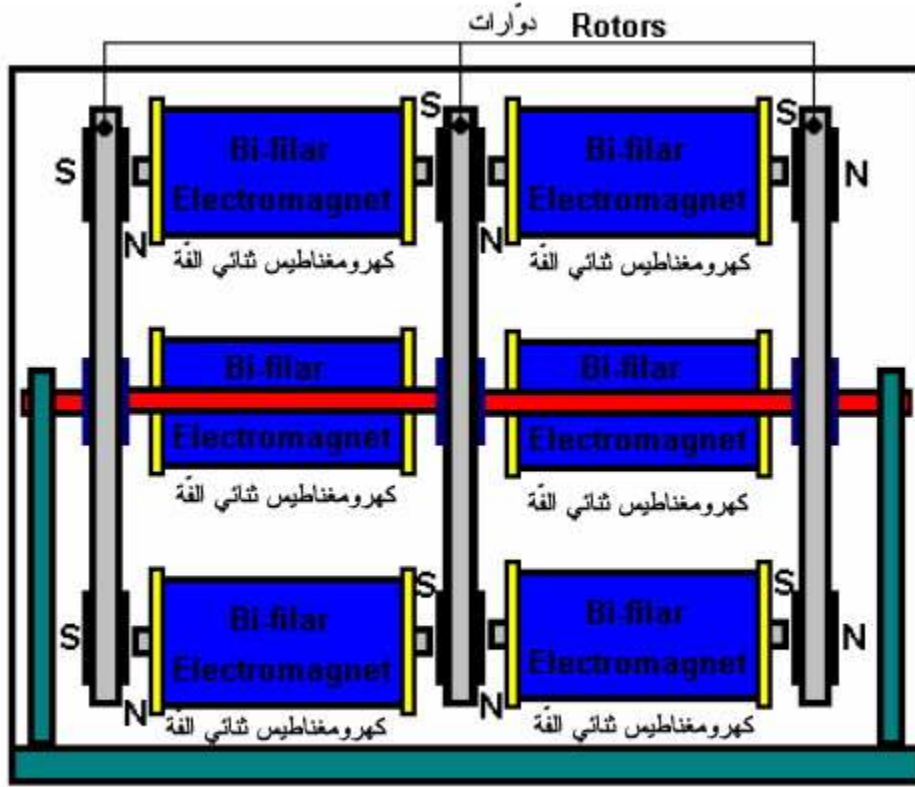

لكن رغم أن هذا الإجراء يرفع من مستوى الأداء الميكانيكي للمحرك، إلا أن الأمر يتطلب دقة كبيرة في البناء. وجب على المساحة بين الوشائع والمغانط أن تكون صغيرة جداً بحيث تصبح عملية أكثر، وهذا بطبيعة الحال يتطلب صفيحة دوارة مسطحة تماماً ومثبتة بزاوية 90 درجة تماماً على المحور. يُعتبر هذا تحدياً كبيراً في البناء، وآلة مخرطة ستكون عامل مساعد جوهري خلال عملية البناء.

يمكن لنموذج بناء أسهل من السابق أن يبدو كما في الشكل التالي:

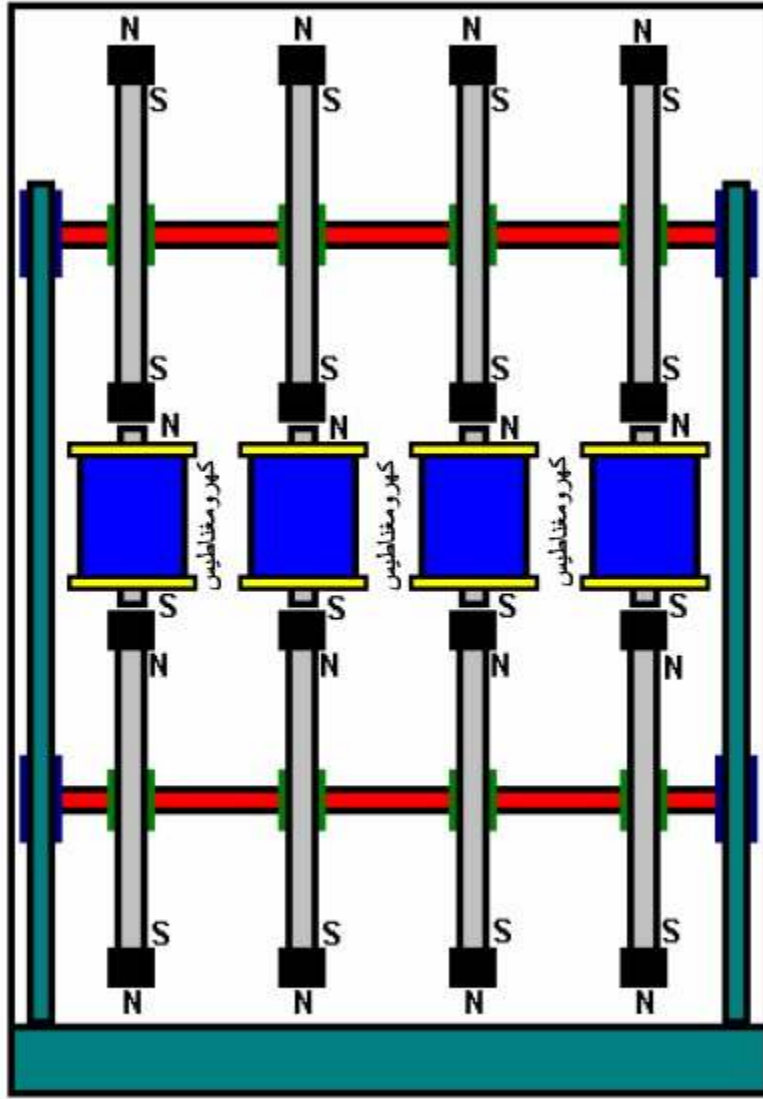

من المهم استخدام الترانزستورات ذاتها التي ذكرها "باديني" في مخططاته، بدلاً من الترانزستوران التي يمكن أن تكون بديلة لها. الكثير من التصميم تستخدم خواص "المقاومة السلبية"، سيئة السمعة، للترانزستورات. هذه الشبه موصلات semiconductors لا تظهر أي شكل من أشكال المقاومة السلبية، لكن بدلاً من ذلك، تبدي مقاومة إيجابية مختزلة مع تيار متزايد، خلال جزء من مدى أدائها.

قيل أن استخدام أسلاك "ليتز" "Litz" wire يمكن أن يزيد من خرج هذا الجهاز بنسبة 300%. هذا النوع من الأسلاك هو عبارة عن عملية أخذ ثلاثة أو أكثر من الأسلاك وقتلها مع بعضها. يتم ذلك من خلال مدّ الأسلاك جنباً إلى جنب، دعونا نعتبر طول الأسلاك 1 متر مثلاً، نقوم بعدها بفتل الأسلاك الممدودة من وسط الرزمة، أي على بعد 50 سم من كلا النهايتين، نقوم بفتل الرزمة عدة دورات بنفس الجهة. سوف ينتج من ذلك جهة دوران باتجاه عقارب الساعة لأحد القسمين وجهة دوران معاكسة لعقارب الساعة للقسمة الآخر. خلال استخدام

سلك طويل نسبياً، يمكن القيام بهذه العملية بين المتر والآخر بحيث يصبح السلك بالكامل مقسوماً إلى أقسام مفتولة على اليمين ثم الشمال ثم اليمين ثم الشمال... وهكذا. بعد الانتهاء من هذه العملية، نقوم بلحام نهايات الأسلاك المفتولة ببعضها فيصبح لدينا كبلًا ثلاثي النطاقات أو رباعي أو أكثر حسب عدد الأسلاك. ثم يُستخدم هذا الكبل الخاص في عملية لفّ الوشيجة أو الوشائع حسب الجهاز الذي تريد بناؤه. هذا النموذج من اللفات يعمل على تعديل الخواص المغناطيسية والكهربائية للوشائع. يُقال بأن مجرد أخذ ثلاثة أسلاك وفتلها باتجاه واحد سوف تصبح بنفس مستوى الفعالية لأسلاك Litz.

**تحذير:** وجب أخذ الحيطة والحذر عند التعامل بالبطاريات، خاصة تلك التي تحتوي على الرصاص والأسيد. فالبطارية المشحونة تحتوي على كمية هائلة من الطاقة وأي تماس بين نهاياتها القطبية سيؤدي إلى تدفق كمية كبيرة من التيار الكهربائي وقد يسبب نشوب حريق. عندما يتم شحنها، تطلق بعض البطاريات غاز هيدروجين وهذا خطر جداً بحيث يمكن أن يحصل انفجار مجرد حصول أي شرارة في مكان ما. يمكن للبطاريات أن تنفجر أو تحترق إذا شُحنت فوق طاقتها أو تم شحنها بتيار كهربائي كبير، لذلك قد تتطاير شظايا منها أو يُطرش الأسيدي إلى الكافة أنحاء المكان. يمكن أن يسيل الأسيدي على جانبي البطارية من الخارج، لذلك قم بغسيل يديك جيداً بعد التعامل مع أحد هذه البطاريات.

**تحذير آخر:** إذا قمت ببناء أحد أجهزة "باديني"، يمكن لخطأ في التوليف أن يجعل الدوّار يتزايد بسرعه بحيث لا يستقرّ في مستوى سرعة محدد، وقد يصل إلى سرعة 10.000 دورة في الدقيقة. في الحقيقة هذا جيد جداً بالنسبة لالتقاط الطاقة، لكن إذا كنت تستخدم مغناط سيراميك، فقد تسبب هذه السرعة الكبيرة بانحلالها فتتطاير في كل الاتجاهات. فلذلك، من الحكمة بناء غطاء خارجي للجهاز يحميك من هكذا حوادث.

.....

إن المخترعين الذين ذكرتهم في الفقرات السابقة يمثلون عيّنة من أتباع المدرسة التي أوجدها نيكولا تيسلا وطريقته العبقريّة في استخلاص الطاقة من الفراغ عبر نبضات خاطفة وقوية أحادية الاتجاه، إن كانت هذه النبضات عبارة عن مجالات كهربائية ذات الجهد العالي أو مجرد مجالات مغناطيسية قوية. وجميع هؤلاء المبتكرين أجمعوا على أن الكهرباء التي استخلصوها عبر هذه الوسيلة تختلف بطبيعتها عن الكهرباء التي نألّفها. يبدو واضحاً أن هذه الكهرباء الجديدة لها استطاعة كهربائية تمكنها من القيام بكافة الأعمال التي تنجزها الكهرباء العادية، لكن الفرق هنا هو أن هذه الكهرباء الجديدة خالية من التيار تماماً! أي أننا أمام ظاهر تتملّ بقوة كهربائية خالية من شدة تيار! لهذا السبب يشيرون إليها "بالقوة الكهربائية غير الواطية" WATTLSS (CURRENTLESS) POWER. رغم أنها تستطيع تجسيد قوة كهربائية ملموسة، إلا أنه لا يمكن قياسها أو استشعارها بأجهزة القياس التقليدية.

.....

## ما هي الطاقة الحرّة

مقتبس من مقدمة كتاب "مدخل إلى الطاقة المجانية"، للكاتب نفسه

يمثل مصطلح **الطاقة الحرّة** ما يمكن أن نعتبره محصول صافي من "قوة محرّكة كهربائية" ElectroMotive Force، أو الفارق الزائد بين **دخول** الطاقة المزوّدة لنظام أو وحدة كهرومغناطيسية وبين **الخرج** الذي تنتجه من القوة المحرّكة الكهربائية. بعض المحرّكات الكهرومغناطيسية تنتج **خرج** زائد عن **الدخول** بدرجات قليلة جداً، ومنها ما يُنتج خرجاً يفوق الدخول بثلاث مرّات. ولا زالت الفروق تزداد وتتسع كلما تعمّق العباقره بهذه المسألة، حيث تمّ التوصل مؤخراً إلى إنتاج **خرج** يفوق **الدخول** بخمسة مرّات. ولا زالت نسب الفروق تزداد مع مرور الوقت.

وجب علينا أن لا نخلط بين الطاقة الحرّة الكهرومغناطيسية وبين مصادر الطاقة الحرّة الطبيعية كالشمس والرياح أو السدود المولّدة للكهرباء أو المحطات النووية، لأنّ الأجهزة الكهرومغناطيسية التي نتحدّث عنها هي عادةً بحاجة إلى **دخول** من الطاقة من أجل الحصول على **خرج** فائض من الطاقة الحرّة، وهذا ما لا تحتاجه الوسائل التقليدية المعتمدة على المصادر الطبيعية. لكن الفرق الذي يميّز الأجهزة الكهرومغناطيسية هو أنها توفّر الطاقة الحرّة بشكل مستمر، ليلاً نهاراً، صيفاً شتاءً، عند هبوب الرياح أو في حالة هدوئها.

إن الفراغ Vacuum المحيط بنا هو عبارة عن تدفّق شحنات مجرّدة من الكتلة، تحتوي على جهد كهربائي عالي يُقدر بحوالي 200.000.000 فولت نسبة لشحنة صفر صافية pure zero charge. في دارة كهربائية عادية، يُعتبر للأرض قيمة "شحنة صفر" بالنسبة لشيء آخر له ذات الجهد، لكنه بنفس الوقت له جهد "غير صفري" non-zero بالنسبة للفراغ. تشرح النظريات الحالية بأننا نستطيع خلق فارق في الجهد "ضمن" أجزاء نظام معيّن فقط بواسطة إظهار كتلة شحنة كهربائية. من خلال ضخّ الكتلة الكهربائية بين الجهود potentials نستطيع استرجاع فقط العمل الذي أدخلناه إلى النظام. لقد خلط العلم التقليدي بين "الشحنة" charge و"الكتلة المشحونة" charged mass، متجاهلاً حقيقة وجود ما يُعرف بـ"الموجات

السكالارية الإلكتروستاتية" scalar electrostatic waves التي تملأ الفراغ من حولنا.

بعد معرفة حقيقة أن تدفق شحنات "الفراغ" هو خالي من الكتلة، فبالنتالي أي تدفق شحنة سيكون في حالة "سكالارية" (أي غير موجهة) وغير قادرة على القيام بأي عمل (تغيير القوة الدافعة يتطلب تحرك الكتلة، أي  $F = -ma + v(dm/dt)$ ). من خلال ذبذبة الجهد الفراغي الأرضي كهرومغناطيسياً، نخلق بذلك فرق إضافي في رنين الجهد الكهربائي بين ذلك القسم من الدارة وبين مستوى الجهد (الفولتاج) وبين المستوى الطبيعي للجهد (الفولتاج) الأرضي لباقي النظام. إن المحافظة على التذبذب الفراغي المتناغم (الإيقاعي) الصحيح ستولد الجهد الزائد المرغوب به خلال نصف الدورة السالبة من أجل دعم حجم العمل (الحمولة). كما نلاحظ في ما سبق، نحن لم ننتج الطاقة من أي مكان، بل قمنا باستخلاص والتلاعب بالجهد العالي الكامن في جوهر الفراغ المتقد من حولنا!

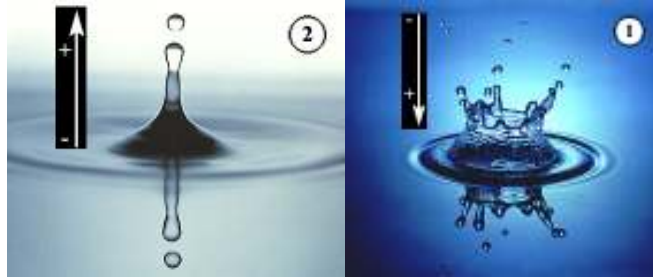

يمكن استخلاص الكلام السابق بهذا المبدأ البسيط الذي يبيّن الارتداد العكسي التلقائي للفراغ بعد تعرّضه لمصدر متذبذب.

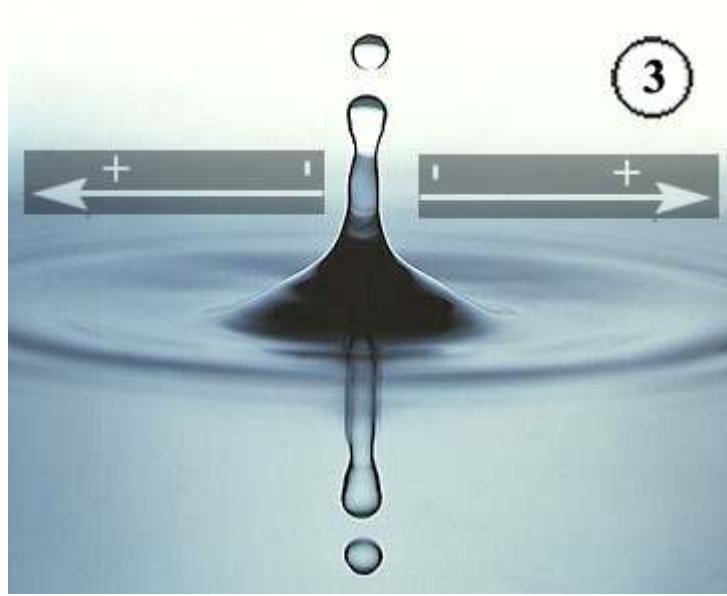

أو ظاهرة موجات الصدمة التي تتشكل في الفراغ الأثيري نتيجة صدمة  
خاطفة وقوية

.....

وجب التنويه هنا إلى أن بعض الفيزيائيين المرموقين الكبار (الكهنة)، وفي محاولة منهم للتشكيك بمصداقية المشاريع التي يجريها الباحثون في مجال الطاقة الحرة، يطالبون أو يقترحون نبذ وإهمال أفكار "ماكسويل" الرياضية للتخلص من النظريات الجديدة المنبثقة منها والأجهزة الجديدة التي تعمل على أساسها. وبعد مراجعات مكثفة وطويلة لعمل كل من هؤلاء الباحثين الثوريين، تبين أنه بدلاً من ضرب مبادئ "ماكسويل" عرض الحائط، أظهرت هذه الأجهزة التي ابتكرها الباحثين بأنها تولّد فعلاً طاقة فائضة، وهذه العملية تعتمد على معادلة ماكسويل الثانية. وبما أن محاولة النبذ هذه قد حصلت في مناسبتين مختلفتين، بدا واضحاً بأنها عملية مُدبّرة مسبقاً وتم اختلاق هذه المبادرة الخسيسة من قبل بعض العلماء البارزين فقط من أجل قمع جهود البحث عن وسائل استخلاص الطاقة الحرة.

لقد تم تحقيق إنجازات ثورية في الفيزياء المتعلقة بتوليد الطاقة غير التقليدية في بلدان عديدة، ويبدو من المناسب هنا تقديم موجز عن ما يحصل بالضبط في هذا المجال الثوري من البحث، لكن على شكل أسئلة وأجوبة، وذلك لسهولة استيعاب الحقائق.

### سؤال:

من أين تستمدّ هذه لأجهزة الجديدة التي تولّد طاقة فائضة عن الكمية التي تحركها؟

### الجواب:

هذه الطاقة الفائضة تُستخلص من مجال طاقة كثيف يتغلغل في كل أنحاء الكون، وهو موجود حتى في الفراغ المطلق بحيث لا يتشتت ولا يتلاشى. وفي الماضي، أشاروا إلى هذا الوسيط الكوني بأسماء مختلفة مثل، "برانا" prana عند الهنود، "تشي" chi عند الصينيين، و"إيثر" Aether عند اليونانيين، وأطلق على هذه الطاقة اسم "إلياستر" illiaster أو "موميا" MUMIA من قبل "باراسالزه" Paracelsus في القرن الثاني عشر الميلادي، و"القوة الأودية" ODIC FORCE من قبل البارون "فون ريشنباخ" Von Reichenbach، و"المغناطيسية الحيوانية" ANIMAL MAGNETISM من قبل "فرانز أنتون ميزمر" Franz A. Messmer، و"الطاقة الكونية العضوية" BIO-COSMIC ENERGY من قبل الدكتور "برونلر" Dr. Brunler، و"الطاقة الإيلوبتية" ELOPTIC ENERGY من قبل الدكتور "هيرونيموس" Dr. Hieronymus، و"طاقة الأورغون" ORGONE من قبل الدكتور "ولهلم رايتش" Dr. Wilhelm Reich، و"قوة إكس" X-FORCE من قبل الدكتور "إييمان" Dr. Eeeman... وقائمة طويلة جداً من الأسماء والمكتشفين..

أما اليوم، فيُشار إلى هذه الطاقة بشكل عام من خلال المصطلحات التالية: "بحر النيوترينو" NEUTRINO SEA من قبل البروفيسور "ب.أم. ديراك"، و"الطاقة المشعة" RADIANT ENERGY من قبل الدكتور "توماس موري" Dr. T.H. Moray، و"بحر فيرمي" FERMI SEA و"الطاقة الابتدائية" PRIMARY ENERGY، و"مجال التاشيون" TACHYON FIELD من قبل البروفيسور "ج. فاينبرغ" Prof. G. Feinberg، وأسماء أخرى مثل "طاقة نقطة الصفر" ZERO POINT ENERGY، "مجال الطاقة الجاذبي" GRAVITY FIELD ENERGY، "الطاقة الفضائية" SPACE ENERGY، وجميع هذه الأسماء المتعددة تشير إلى الطاقة ذاتها. هذه الطاقة التي أشار إليها أرسطو

بـ الأيثر".

سؤال:

ما هو حجم الجهد لهذه الطاقة المجالية؟

الجواب:

لقد تم حساب محتوى الطاقة لهذا المجال الأثيري في مناسبات عديدة، وكانت النتيجة:

1 — 1033 سم<sup>3</sup> من قبل البروفيسور "أيفر لودج" Oliver Lodge من بريطانيا.

2 — 108 × 8.8 فلط/سم، من قبل البروفيسور "س.سيكي" S. Seike من اليابان.

3 — 250 مليار جول/مل، من قبل البروفيسور "رينيه.ل. فالي" Rene L. Vallee من فرنسا.

وأحدث الحسابات المنشورة في سويسرا استنتجت بأن كل واحد لتر يحتوي على هذه الطاقة الفراغية يوازي الطاقة التي يمكن أن ينتجها 5000 لتر من البنزين.

إحدى الأمثلة المبكرة على إثبات وجود "الأيثر" كانت على يد الدكتور "هال بيتهوف" Hal Puthoff، وهو عالم محترم من جامعة كامبردج. كثيراً ما ذكر "بيتهوف" أمثلة على تجارب واختبارات أجريت في بدايات القرن العشرين بحيث كانت مُمصَّمة خصيصاً للتأكد من وجود أي نوع من الطاقة الكامنة في الفضاء الفارغ. هذه التجارب أجريت قبل ظهور نظرية "ميكانيكا الكم" بكثير. ومن أجل اختبار هذه الفكرة في المختبر، كان من الضروري خلق مكاناً مفرغاً بالكامل من الهواء (صمَّام مفرغ)، ويكون محجوب من أي مجالات أو إشعاعات كهرومغناطيسية معروفة، وذلك باستخدام ما يُعرف بـ"قفص فاراداي". ثم يتم تبريد هذا الفضاء المفرغ من الهواء إلى أن يصبح بدرجة صفر فهرنهايت (أي -273 درجة سلسيوس)، وهذه درجة حرارة منخفضة جداً بحيث وجب على جميع العناصر والمواد أن تتوقف عن الاهتزاز لإنتاج الحرارة. لكن هذه التجارب أثبتت بأنه بدلاً من غياب الطاقة في الفراغ، كان هناك كمية هائلة منها، وهي من مصدر غير كهرومغناطيسي إطلاقاً! وغالباً ما أشار إليها الدكتور "بيتهوف" باسم



"المرجل المتقدّ seething cauldron لطاقة عظيمة الشآن.

بما أن هذه الطاقة تظهر بوضوح في درجة حرارة صفر، أطلق عليها اسم "طاقة نقطة الصفر" zero point energy أو ZPE، بينما العلماء الروس ينادونها بـ"الفراغ الفيزيائي" physical vacuum أو PV. وقد توصّل العالمان الفيزيائيان "جون ويلر" و"ريتشارد فايمان" إلى نتيجة حسابية تقول: **".. إن كمية طاقة نقطة الصفر الموجودة في فضاء بحجم اللبنة هي قوية بما يكفي لجعل محيطات العالم تصل إلى درجة غليان..!"**

من الواضح بأننا لا نتعامل مع قوى واهنة غير مرئية، لكن مع مصدر هائل من القوة الكامنة، بحيث لديها القدرة الكافية لمساندة بقاء وتماسك جميع المواد الصلبة. إن النظرة الجديدة للعلم، والمنبثقة من مفهوم "الأثير"، تنظر إلى القوى الأربعة الأساسية (الجاذبية، الكهرومغناطيسية، القوة النووية الضعيفة، والقوة النووية الشديدة) بأنها عبارة عن تجسيدات مختلفة للأثير/طاقة نقطة الصفر.

خرج العالم العظيم "نيكولا تيسلا" Nikola Tesla بعد اختبارات استثنائية قام بها في العام 1891، باستنتاج يقول: **"..أن الأثير يتصرف كالمسائل بالنسبة للأجسام الصلبة، كمادة صلبة بالنسبة للحرارة والضوء.. وأن تحت تأثير جهد كهربائي كبير ووتيرة عالية من التردد، يمكن استخلاصها.."**. وهذا كان يُمثّل الإثبات الذي وفّره المخترع العظيم على أن تكنولوجيا استخلاص الطاقة الحرّة وكذلك المضادة للجاذبية هي ممكنة عملياً. وقد صرّح قائلاً في إحدى المناسبات: **".. قبل أن تمرّ أجيال عديدة، سوف يتمكن الإنسان من استخلاص طاقة غير محدودة من أي مكان هو موجود فيه.."**

**سؤال:**

أي من العلماء المرموقين (والحائزين على جوائز نوبل) يدعمون فكرة وجود هذه الطاقة الكونية المُشار إليها بـ"الأثير"؟

**الجواب:**

بعض أشهر العلماء الذين أكّدوا حقيقة وجود هذا المجال الكوني من الطاقة

هم:

– "جيمز كليرك ماكسويل" JAMES CLERK-MAXWELL: ".  
هناك مادة ذات طبيعة خفية بالنسبة للأجسام المتجسدة، ويجب أن تكون  
موجودة في هذا الفضاء الذي يبدو ظاهرياً بأنه فارغ.. (المرجع: Prof.  
(Paul DIRAC, N.L. 1951, deBROGLIE, N.L. 1959

– "ألبرت مايكلسون" Albert Michelson: ". رغم أن النظرية النسبية  
هي باقية إلى الأبد، فنحن لسنا مضطرون إلى رفض مفهوم الأيثر.. (مع  
العلم أنه المسؤول عن موت مفهوم الأيثر في العالم الأكاديمي من خلال  
مشاركته في التجربة المشهورة باسم "تجربة مايكلسون/مورلاي" التي  
أثبتت عدم وجود الأيثر)

– البروفيسور "أوليفر لودج" OLIVER LODGE: ". الأيثر هو شيئاً  
فيزيائياً.. ويمكننا الحصول عليه كهربائياً فقط.."

– "ألبرت أينشتاين" Albert EINSTEIN: ". هناك حجم كبير من  
الجدال القائم لصالح مفهوم الأيثر. وإذا تجاهلنا وجود الأيثر هذا يعني بأن  
الفضاء هو مجرد من أي خاصية فيزيائية على الإطلاق. إن المبادئ  
الميكانيكية الأساسية لا تتسجم مع هذه النظرة... حسب نظرية النسبية  
العامة، الفضاء يحتوي على خاصيات فيزيائية، وبهذا المعنى، فلا بد بالتالي  
من وجود الأيثر. وحسب نظرية النسبية العامة فلا يمكن تصوّر الفضاء  
من دون الأيثر.. (هذا اقتباس من خطاب ألقاه أينشتاين في جامعة "ليدن"  
هولندا، في الخامس من أيار، عام 1920. وجب أن نتذكّر بان أينشتاين  
ساهم في البداية بالحملة الهادفة للفضاء على مفهوم الأيثر قبل أن يعود عن  
موقفه لاحقاً، أي بعد أن خرج هذا المفهوم مدحوراً من العالم الأكاديمي.  
أي أن أينشتاين قتل القتل ومشى بجنازته).

– من العلماء الآخرين الحاصلين على جوائز نوبل والذين يعترفون  
صراحة بوجود الأيثر، نجد كل من: STARK, N.L.;  
ARRHENIUS, N.L.; A. H. COMPTON, N. L., P.E.A.  
.LENARD, N.L.; H. UUKAWA, N.L.; F. SODDY, N.L

سؤال:

ماذا عن قانون "مصونية الطاقة" conservation of energy law ومكانته بالنسبة لآلية عمل هذه الأجهزة والمحركات المستخلصة للطاقة الكونية؟

الجواب:

إن كل عملية إطلاق أو امتصاص للجسيم الافتراضي virtual particle معروفة عنها سابقاً بأنها عملية تخرق قانون "مصونية الطاقة". فعملية الإطلاق هذه emission تمثل عملية ظهور مفاجئ لطاقة إضافية في الكون، وكذلك عملية الامتصاص absorption تمثل اختفاء مفاجئ لكمية من الطاقة في الكون. وكل جسيم مشحون في هذا الكون يقوم بهذا الإجراء باستمرار. حتى أن النيوترون neutron هو في حالة دائمة من الانكسار إلى جسيمات افتراضية مشحونة مختلفة. إذًا، فكل قطعة من المادة في الكون، وحسب فيزياء الجسيمات التقليدية PARTICLE PHYSICS، هي في حالة خرق دائم ومستمر لقانون مصونية الطاقة على المستوى المجهرى micro level .

إن قطب مغناطيسي قوي يمثل إجهاد إضافي في "الزمان/مكان" (زمان/مكان)، وكذلك الحال مع شحنة قوية من الكهرباء الساكنة. فكل من هاتين الحالتين تلف وتقتل الزمان ذاته. لذلك، فبخصوص كل من حالة القطب المغناطيسي والشحنة الكهربائية الساكنة، لا يمكن تطبيق قانون مصونية الطاقة. وهناك بعض الحالات الخاصة بالذرات الكبيرة الحجم، كتلك التي تعود لعناصر ثقيلة، لوحظ فيها خرق قانون "الخطية المغناطيسية" linear magnetism بالإضافة إلى قانون مصونية الطاقة.

وهذا مثير فعلاً، طالما أنه، بواسطة مغناطيس دائم، يمكن للفرد تطبيق جهد زمكاني في موضع ما دون حاجة لأي دخل إضافي للطاقة. إن طريقة تسخير هذه الحقيقة في سبيل صنع جهاز لإنتاج الطاقة الحرّة يعتمد على شطارة المخترع. ومن الممكن أيضاً استخدام كلا التأثيرين بنفس الوقت، الجهد الكهربائي الساكن والجهد المغناطيسي أحادي القطب، من خلال محرك كهرومغناطيسي عادي بحيث يستطيع بعدها إنتاج الطاقة الحرّة.

وبالتالي فالجهد الكهربائي متوفر لإنتاج الطاقة الحرّة. لكن السؤال هو: هل يمكن تطبيق ذلك عملياً؟ الجواب هو بكل تأكيد: ".نعم..".، إذا أمنا فعلاً بما تقوله الفيزياء. السؤال الثاني هو: كم مدى صعوبة الأمر؟ وهنا يمكن الإجابة بطرق مختلفة، واعتقد بأن أفضلها هي كالتالي: إذا كان الفرد ذكياً بما يكفي ويعود إلى أبسط الأساسيات، فيمكنه حينها إنجاز الأمر عملياً ومباشرةً وبشكل رخيص جداً.

#### سؤال:

أليس عملية تشغيل هذه الأجهزة العاملة على مبدأ تحويل الطاقة الأيثرية هي مناقضة للحقيقة العلمية الثابتة التي تقول بأن .. الحركة التلقائية الدائمة هي مستحيلة بالمطلق..؟

#### الجواب:

هذا صحيح إذا كان الأمر ينطبق على ما نسميها بـ"الأنظمة المغلقة" closed systems كمحركات الاحتراق الداخلي أو التوربينات أو المحركات البخارية.. إلى آخره.

لقد كشفت لنا الطبيعة، من خلال الحركة التلقائية للدوامات الذرية، والكواكب الدائرة حول الشمس، وغيرها من مظاهر طبيعية أخرى، بأن هناك فعلاً "حركة تلقائية دائمة" متجسدة في الطبيعة من حولنا. لكن هذه الأنظمة الطبيعية المتحركة باستمرار تمثل "أنظمة مفتوحة"، أي أنها في حالة تفاعل دائم ومستمر مع طاقات ومجالات مختلفة كهربائية، جاذبية وغيرها..

وهناك أمثلة على أدوات متحركة تلقائياً، مثل محرك "بيسلر" Bessler Wheel (1712 إلى 1717)، وبنول "فوكالت" Foucault Pendulum، وكلا الأدوات تعملان بقوة ناتجة من دوران الأرض. إن المفهوم المبكر حول "الحركة التلقائية الدائمة" يشير تحديداً إلى أي جهاز يعمل على إخراج كمية طاقة تفوق الكمية الداخلة، وهذا يُعتبر مستحيل طبعاً إذا تجاهلنا حقيقة وجود مصدر طاقة كونية غير مرئية (كالأثير) تعمل على تشغيل الجهاز الدائم الحركة. هذا الأمر بالذات هو الذي يفرق ظاهرة "الحركة التلقائية الدائمة" عن القوانين الثيرموديناميكية (الديناميكا الحرارية).

سؤال:

لماذا المغناط الدائمة تعتبر عنصراً أساسياً في تصميم وبناء الأجهزة المحولة للطاقة الأيثرية؟

الجواب:

لأن المغناط تعمل عمل "مضخّات للطاقة الكونية" cosmic energy pumps أو "صمّات جاذبية" gravitational diodes. فالطاقة الفضائية (الأيثر) يمكن تركيزها وتكثيفها وتضخيمها ودمجها بواسطة مجالات مغناطيسية قوية. وفي الحقيقة، بعد أن تم اكتشاف مغناط النيوديميوم neodymium أو NIB لم يعد هناك أي مبرر لعدم وجود أجهزة مولدة للطاقة الحرّة، بالاعتماد على عملية تحويل الطاقة الفضائية (الأيثرية).

يقول البروفيسور "ويرنر هايسنبرغ" Werner Heisenberg، الحاصل على جائزة نوبل للفيزياء:

".. أعتقد بأنه من الممكن استخدام المغناط كمصدر للطاقة. لكن نحن الحمقى العلميين لا نستطيع فعل ذلك، فوجب أن تأتي من خارج المنهج العلمي.."

المرجع: "Energie im Uberfluss" by Hilscher, 1981.

.....

أقوال مقتبسة

".. ليس هناك أزمة في الطاقة.. إنها عبارة عن أزمة جهل.."

R. Buckminster Fuller

".. إنه عجيب فعلاً، حيث في العالم المجهرى الذريّ، تتطلّب الفيزياء الكميّة حركة دائمة للجسيمات من أجل حركاتها الدورانية والمدارية. بينما في العالم المرئي والملموس من حولنا، يعتمد العلم المنهجي على قانون يجزم بأن الحركة التلقائية الدائمة هي مستحيلة.... هذه هي حالة العلم

المنهجي اليوم.."

John W. Ecklin

".. العلماء ليسوا معتادين على التفكير كيف الأمور تكون/تبدو/تُشعر داخل  
المكثفة CAPACITOR، فهم يفشلون في تمييز "مبدأ ماكسويل لتشريد  
التيار" MAXWELL'S DISPLACEMENT CURRENT  
في الوقت الذي هم مغمورون فيه تماماً!! وبدلاً من ذلك، يسمونها  
"الجاذبية".."

William Whamond-Canada

.....

إن ما نعرفه عن "المؤسسة العلمية القائمة" هو أنها تحتوي على مجتمع من  
فيزيائيين نظريين يرفضون الاعتراف بحقيقة وجود هكذا نوع من مصدر  
للطاقة، وهناك أيضاً أكاديميين علميين وأساتذة جامعات يتجاهلون هذا  
الأمر في مقدماتهم وتقديمتهم العلمية. وهناك أيضاً شركات الطاقة العالمية  
المتعددة الجنسيات التي ترفض تمويل أي بحث يتناول الطاقة الحرة، وهذا  
طبعاً لا يستثني الأبحاث الحكومية التي لا تتعامل بهذا المجال إطلاقاً رغم  
أن الأبحاث الحكومية هي من أجل المصلحة العامة، أليس هذا ما يقولونه؟  
لكن السياسيين الذين يديرون الأجهزة الحكومية هم ملتزمون بأن يتناغموا  
مع مصالح الشركات ولولا هذا الشرط الأساسي لما أصبحوا رجال حكومة  
أساساً. عندما يواجه العالم النقص والانتقاد فله الحق أن يقيم منتدى لكي  
يشرح موقفه ونظريته العلمية، لكن عندما يتجاهلونه تماماً فسوف يعجز  
عن الاستمرار في طرح فكرته لأنه ليس هناك من يسمعه أساساً وبالتالي  
تذهب أعماله إلى عالم الإهمال ومن ثم النسيان. هذه لعبة قديمة أصبح  
المتحكمون يحترفونها تماماً ويطبقونها باستمرار في العالم الأكاديمي.

يبدو أن بعض المخترعين مهوسين بمخاوفهم، وقد تكون هذه النزعة  
مبررة. واعتقد بأنه يجب ذكر بعض الحالات الفعلية لكي يستخلص  
التلاميذ الجدد منها العبر ومن أجل أن يكونوا على علم ببعض المشاكل  
التي قد يواجهونها إذا اختاروا هذا التوجه.

**نيكولا تيسلا**، مخترع نظام التيار الكهربائي المتناوب الذي نألفه اليوم ويتم  
استخدامه حول العالم، مُنح براءتي اختراع أمريكيتين لجهازين يعملان على  
تحويل الطاقة الأثيرية (يسمىها بالطاقة المشعة radiant energy) إلى

طاقة كهربائية في العام 1891م. بعد بيع اختراعه المتعلق بنظام التيار المتناوب لـ"وستينغهاوس" Westinghouse أقام شركته الخاصة للبحث والتطوير من أجل المباشرة في تطوير اختراعاته الأخرى المذهلة. منذ تلك الفترة تم تجاهله بالكامل، وبعد أن أصيب بالإفلاس نتيجة استنزاف جميع أمواله على البحوث الاستثنائية التي أجراها، عاش بقية حياته في حالة فقر وعوز إلى أن مات. حتى النصوص الفيزيائية الموجودة اليوم لا تذكر من أعماله العظيمة سوى القليل جداً، أي تلك التي تتعلق بالتيار المتناوب فقط. أما الكتب التي تتحدث عنه فهي صعبة المنال ولا يمكن إيجادها بسهولة.

**هنري موري**، كان عنصراً فعالاً في مجال الطاقة الأيثرية (يسمىها الطاقة المشعة أيضاً) بين عامي 1914 و 1941. خلال هذه الفترة تم تدمير أجهزته وأدواته بالكامل من قبل عميل لـ"إدارة الكهرباء الريفية" Rural Electrification Administration والذي كان يعمل معه في مختبره الخاص. وبعدها تعرّض لهجوم جسدي ثلاث مرّات مختلفة في مختبره، وقد أُطلق عليه النار في إحدى المناسبات، وقد تعرّض هو وعائلته لكمين بحيث تعرّضوا لإطلاق نار من جانبي الطريق.

في أواخر الستينات وأوائل السبعينات من القرن الماضي، تم مداومة منزل **جون ر.ر. سيرل** في إنكلترا من قبل مفتشين حكوميين وتم مصادرة مودّ الطاقة الحرّة الذي ابتكره (ويعمل أيضاً كجهاز مضاد للجاذبية). وقد حوكم بدعوى من إدارة مجلس شركة "ساوثيرن إلكتريسيتي" Southern Electricity بتهمة سرقة الكهرباء، وجميع ملاحظاته وكتاباته وأجهزته صودرت، وتم تقطيع وسحب جميع التمديدات الكهربائية في منزله.

وفي الأيام الحالية، نجد أن السيد **جوزيف نيومن** قد حُرّم من منحه براءة اختراع لابتكاره الثوري الجديد رغم تقديمه لعريضة تحمل إفادات وتواقيع لعدد كبير من المحترفين والمختصين المشهورين الذي يشهدون على مصداقية الاختراع وجدواه. وقد استعرض محركه الكهربائي ذاتي الحركة (والذي يستطيع توليد الكهرباء أيضاً) أمام محكمة واشنطن، لكن دون جدوى.

هذه مجرد أمثلة على الحالة التي يعاني منها الآلاف من المخترعين الذين

تخطوا الخطوط الحمراء. وهذا يثبت أن عدم انتشار تقنية الطاقة الحرة هو ليس بسبب استحالتها وعدم واقعيتها بل بسبب الخطوط الحمراء الممنوع تجاوزها.

هناك ثورة تحول في مجال الطاقة تجري حول العالم منذ حوالي عشرين عاماً والتي يتم تجاهلها باستمرار من قبل الصحافة الرسمية، الجهات العلمية المنهجية، المجالات العلمية أو منشورات البحث الجامعية. معظم الاكتشافات كانت على يد أشخاص تتميز بعقول مبدعة وفضولية، والذين لاحظوا في مناسبات كثيرة خلال اختباراتهم بمجالات مثل الاندماج البارد، الموصلات الفائقة، محركات مغناطيسية، وغيرها..، حصول اختراق واضح للقوانين العلمية التقليدية إن كانت فيزيائية أو كيميائية أو كهرومغناطيسية. وقد استخدم مصطلح لوصف هذه الظاهرة، حيث يشار إليها بـ"ما فوق التكامل" over-unity (أي كمية الخرج أكثر من كمية الدخل، أي أكثر من 100%) أو يشار إليها بمصطلح آخر هو "الطاقة الحرة/مجانبة" free-energy، والتي يُقصد بها في حالات كثيرة: "الحصول على كمية طاقة أكثر مما أُدخل في نظام معين أو تفاعل معين (محرك مغناطيسي أو تفاعل الاندماج البارد)..". وهناك تعريف آخر هو "يتم استقاء طاقة زائدة من مصدر غير معروف بشكل جيد..".

السؤال البديهي الذي أول ما يخطر في بال المتشكك هو: "طالما أن هذه التقنيات الثورية هي صحيحة كما يدعي المخترعون، وحصل اكتشافات ثورية كهذه فعلاً، لماذا إذا لم يتم الإعلان عنها أو إنتاجها من أجل سد حاجات هذا العالم المتعطش دائماً للطاقة؟..". الجواب هو **القمع**! ما القصد من كلمة قمع. يمكن للقمع أن يتخذ أنواع كثيرة. هناك مثلاً **القمع العنيف**، حيث تقوم إحدى شركات الطاقة التقليدية (كالنفط مثلاً)، والتي لا تريد للاختراع أن يُسوق، فتقوم بتفجير المختبر وتدمير الاختراع وتهديد المخترع بالقتل إذا حاول تسويق اختراعه الثوري مرة أخرى. أما النوع الآخر فهو **القمع غير المباشر** أو القمع الخسيس، وهو قيام إحدى الشركات النفطية الكبرى بشراء حقوق ملكية براءة اختراع معين، ليس من أجل تطبيقه وطرحه في الأسواق، بل من أجل إخفائه مزيلة بذلك أي فرصة لوجود تقنية منافسة لها في الأسواق. وهناك أنواع أخرى من القمع غير المباشر وهو حاصل في الجامعات والأكاديميات الكبرى التي تتلقى تمويل



كبير من مؤسسات الطاقة التقليدية (النفطية والنووية)، وهذا يمنعها من البحث في مجال الطاقة الحرّة أو توظيف أي بروفييسور يحاول طرح نظريات أو الخروج بمفاهيم لصالح هذا التوجّه. وهناك أيضاً مكاتب براءات الاختراع التي ترفض منح براءة اختراع لأي تقنية ثورية يمكن لها أن تحدث انقلاب كامل في المناهج العلمية أو البنية الاقتصادية للبلاد. وإذا كنت ملماً جيداً بشروط منح براءات الاختراع، سوف تكتشف أن أهم الشروط هو أن تتوافق مع القوانين العلمية السائدة (مثل قانون مصونية الطاقة) وإذا لم ينجح المخترع في تفسير كيف يمكن لجهازه أن ينتج طاقة زائدة عن طاقة الدخل بالاعتماد على قانون مصونية الطاقة، فسوف يرفضون تسجيل الجهاز بحجة أنه لا يتوافق مع القوانين الفيزيائية الرسمية. لكن إذا كان المخترع محظوظاً بما يكفي لتجاوز مرحلة المصادقة على ابتكاره، فسوف يدخل إلى مرحلة أصعب وهي اللجنة العسكرية التي ستعتبر الجهاز مهدداً للأمن القومي وبالتالي سيتم مصادرته وإجبار المخترع على التوقيع على ورقة تُسمى بـ "أمر الالتزام بالسريّة" SECRETACY ORDER، وهذا يمنع المخترع من الإفصاح عن أي معلومة تخصّ هذا الجهاز طالما أنها تمس بالأمن القومي!!

.....

### مكاتب براءات الاختراع

ومؤامرة

"منع قبول الآلات تلقائية الحركة perpetual-motion machine"

إن لدى مكتب براءات الاختراع الأمريكي سياسة معيّنة تنصّ على منع قبول أي آلة تعمل تلقائياً إلى الأبد، بحجة أنها بدعة مخادعة ولا تستند على أسس علمية، بالإضافة إلى أنها مناقضة لـ **قانون مصونية الطاقة** الذي هو أحد المسلمات المقدّسة للدين العلماني الجديد.. مذهب الفيزياء. وجب أن نلقي الضوء المُكثّف على هذه السياسة المُتبعة والمُشدّد على تطبيقها من قبل الحكومات. والسؤال الكبير هو: **لماذا يمنعون القبول بأمر معروف عنه أصلاً بأنه مستحيل علمياً؟! طالما أن الحركة التلقائية مستحيلة علمياً، لماذا إذاً يضعون قانون خاص يلتزم به مكتب براءات الاختراع بتعصّب شديد بحيث يمنع تسجيل أي براءة اختراع تتناول هذه الظاهرة؟!!**

الأمر الآخر الذي يثير السخرية أكثر وأكثر هو أنه معروف عن مكتب براءات الاختراع بأنه يسمح بتسجيل الابتكارات والأفكار التقنية حتى لو أنها غير عملية أو غير قابلة للتطبيق. لماذا يهتمون إذاً بالآلات تلقائية الحركة بشكل مخصص ويدققون عليها إن كانت تعمل أو لا تعمل!؟

إن الوظيفة الأساسية لمكتب براءات الاختراع هي، بكل بساطة، تسجيل وأرشفة الفكرة أو الاختراع أو الابتكار عندما يتقدم به المخترع. ليس لديهم الحق في مسائلة المخترع إن كان جهازه مجدي أو غير ذلك. عملهم هو فقط تسجيل الفكرة أو الاختراع ليحفظوا حق المخترع في امتلاك رقم تسجيل يثبت بأنه أول من خرج بهذه الفكرة، وبالتالي يصبح لديه الحق الحصري في بيع هذه الفكرة للمستثمرين أو المصنّعين. هذا كل ما في الأمر! لكن يبدو أن مكتب براءات الاختراع الأمريكي، أو أي مكتب في أي دولة صناعية، يعمل على تصفية الاختراعات الثورية واستبعادها تماماً عن الساحة العلمية والصناعية التي هي ملكاً حصرياً للمسيطرين الكبار. وأعتقد بأن هذا المكتب هو من صنعهم أصلاً ليقوم بهذه الوظيفة فقط، متخفياً بذريعة حماية الملكية الفكرية للمخترعين.

في الواقع، فإن نظام السوق الحرّ هو الذي يحدد قيمة الاختراع وليس مكتب براءات الاختراع. فالاختراع غير المجدي لا يمكنه أن يمثّل سلعة رائجة في السوق. أما الجهاز الثوري بطبيعته هو الذي سيكتسح الأسواق ويثبت جدارته بامتياز. لكن ليس هذا ما يحصل على أرض الواقع، حيث أن مكتب براءات الاختراع هو الذي يقرّر مدى جدوى الجهاز وهذا أمر مريب وغير مستقيم. السبب الرئيسي لمنع تسجيل الكثير من الأجهزة التي أثبتت جدواها بجدارة هو ليس كما يدعي مكتب براءات الاختراع والقائمين عليه. الحقيقة هي أن هذا الجهاز قد يقلب المنطق العلمي السائد رأساً على عقب، وقد يقضي على التقنيات المألوفة المطروحة حالياً في الأسواق وبالتالي إلحاق الضرر الكبير بأباطرة المؤسسات العلمية والصناعية المسيطرة بالكامل على الاقتصاد العالمي الراهن الذي تُشكّل هذه التقنيات جذوره الداعمة لبقائه. إذاً، فالأمر هو أكبر من مجرد مسألة تحديد ما هو "ممكّن" وما هو "مستحيل" من قبل مكتب براءات الاختراع. إن الجهة الوحيدة التي تقرّر ما هو ممكّن وما هو مستحيل هي الأسواق والمستهلكين

الذين يعلمون جيداً ما هو لصالحهم وما هو غير ذلك، وليس مكتب تافه يسيطر عليه مجموعة من الأغبياء الذين يلعبون دور الكهنة المأمورين من قبل أسيادهم الملوك.. فيحددون ما هو محرّم وما هو مباح.. ليس لصالح المستهلكين بل لأباطرة وكراتيلات المؤسسات الصناعية الكبرى.

ربما قد تستبعد كل البعد حقيقة أن الدول الغربية، خصوصاً الولايات المتحدة وكندا، هي عبارة عن دول الشرطة السريّة (كما كان يُقال عن الدول الشيوعية سابقاً)، وكل هذه البهجة الإعلامية والديمقراطية البراقعة هي مجرد خداع بصري يعمل على منعنا من إدراك الحقيقة المرّة. إذا دققنا النظر في ما يجري بتلك البلاد الساحرة التي تخطف الأنفاس، سوف نجد أن القمع موجود في كل مكان. دعوني أقدم لكم مثلاً من بلد غربي آخر، ما رأيكم بالنمسا؟ تلك البلاد الراقية الحرّة التي لا يمكن لأحد أن يصدق بوجود هكذا أمور خسيصة فيها.. طبعاً الذنب ليس ذنبنا، إنها وسائل الإعلام التي تعمي أبصارنا. هل سمع أحدكم عن المخترع "جوهان غراندلر" الذي طوّر محركاً مغناطيسياً ثورياً؟ لقد رفض مكتب براءات الاختراع النمساوي منحه براءة اختراع على ابتكاره، وكانت الذريعة: "الابتكارات التي تشكّل تهديداً أو ضرراً لسلع أو بضاعة أخرى موجودة في السوق لا تستحق الحصول على براءة اختراع..!!"

### *الاستمرار في إسكات المخترعين*

في الثمانينات من القرن الماضي، اعتقد المخترع "أدم ترومبلي" والعالم الشاب الدكتور "جوزيف خان" بأن الخبراء سوف يهللوا لهم على إنجازهم الكبير الذي حققوه من خلال ابتكارهم لمولّد كهربائي ذاتي التغذية. لكن بعد أن تقدموا بطلبهم على مكتب براءات الاختراع قام هذا الأخير بإبلاغ وزارة الدفاع. وبدلاً من تكريم هذين الشابين اللامعين، تلقيا ما يُسمى بـ"أمر المحافظة على السريّة" Secrecy Order. لقد أمر وهما أن لا يتكلما عن اختراعهما هذا أمام أحد! ولا حتى الكتابة عنه، والتوقّف مباشرة عن العمل به أو بأي أمر يخصّه. وطبعاً، لم يتجرأ أي منهما الحديث عن ما حصل لأجهزة الإعلام.

إذا كنت مخترعاً جديداً، وأردت التقدّم للحصول على براءة اختراع في الولايات المتحدة يتناول ابتكاراً ثورياً حققتّه، ربما تتلقى **أمر المحافظة**

على السريّة مما يرغمك على الاستغناء عن ابتكارك لصالح الجهات الأمنية أو العسكرية. حسب الوثائق السريّة المكشوفة حديثاً، لقد قمعت البنتاغون (وزارة الدفاع) ما يبلغ 774 براءة اختراع في العام 1991 فقط، مستخدمة ذريعة **أمر المحافظة على السريّة** لفعل ذلك. و506 من هذه الاختراعات قد تم قمعها بطلب حثيث من الشركات الخاصة. لقد قمعت الحكومة الأمريكية الآلاف من الاختراعات بهذه الطريقة في عقد التسعينات فقط.

لقد قرأ المخترع "كن مكنيل" نص هذا الأمر الذي يتلقاه المخترعين من الحكومة الفدرالية، خلال أحد المؤتمرات جمعت العديد من المخترعين عام 1983. وقد نصح المخترعين الجدد بأنه عند إنجازهم لأي اختراع يخص إنتاج الطاقة أن لا يذهبوا أولاً إلى أي من مكاتب براءات الاختراع، بل الظهور به للعلن أمام أكبر عدد ممكن من الجماهير. يقول بأن هذه هي الطريقة الوحيدة التي تجنبهم تلقي هذا الأمر الملزم بالسريّة.

في أواخر السبعينات، ابتكر أحد المخترعين اللامعين، يُسمى "روري جونسون"، محرك مغناطيسي يعمل على الاندماج البارد والتفعيل بالليزر، ويمكنه إنتاج 525 حصان من القوة الميكانيكية المحرّكة. يبلغ وزن المحرك 475 رطل، لكن يمكنه تشغيل شاحنة كبيرة أو باص مسافة 100.000 ميل على 2 رطل من "الديتيريوم" و"الغاليوم". هذا الإنجاز يسبق بسنوات طويلة اكتشاف "بونز" و"قلشمان" بخصوص تقنيات الاندماج البارد. قام روري جونسون بمفاوضة شركة "غراي هاوند" لباصات النقل لكي يزود عدد من باصاتها بنماذج من محركه الثوري ذلك من أجل استعراض عملية التوفير الكبير في استهلاك الوقود ومصاريف الصيانة وبالتالي المزيد من الأرباح للشركة. الخطأ الكبير الذي وقع فيه روري جونسون (لأنه يجهل الحقيقة المرّة المتمثلة بسيطرة شركات النفط بالكامل على المسرح العلمي والتقني والاقتصادي والإعلامي وتعمل على إبقاء الأمور تحت سيطرتها حصراً دون ظهور أي منافس آخر من خلال اتباع طريقة سهلة ورخيصة جداً تتمثل بقتل المخترعين الثوريين ومحو ابتكاراتهم الرائعة من ذاكرة الشعوب) هو أنه أقام حملة إعلانية كبيرة لإنجازه الثوري عبر العديد من المجالات، مصرحاً عن مخططاته المستقبلية لتصنيع وطرح هذه الأجهزة في الأسواق على مستوى الأمّة

بالكامل، وربما باقي العالم في المستقبل. وبعد أن حاول عملاء شركة "غراي هاوند" الاتصال بالمخترع روري جونسون لإقامة الصفقة، ذلك بعد سنة من عدم التواصل معه، تم إعلامهم بأن "روري" قد توفي بشكل فجائي. كيف يمكن لرجلاً مفعماً بالحيوية والنشاط، في بدايات الخمسينات من عمره، أن يموت؟! لقد عُلم فيما بعد أنه، ولأسباب غامضة، قام روري، قبل وفاته بقليل، بنقل جميع أجهزته ومعداته (ربما تعرض لتهديدات) في منتصف الليل إلى كاليفورنيا. وقد ظهرت معلومة أخرى تكشف عن قيام الحكومة الأمريكية، وزارة الطاقة، أمرت بإقفال شركة "روري جونسون" التي تُسمى "ماغنيترون" Magnatron, Inc مانعته من تصنيع هذا المحرك. وهناك رسالة مكتوبة من قبل السناتور ماريون مانينغ من ميناسوتا إلى السيناتور دابف دوننبرغ طالباً منه توضيح السبب الذي جعل الحكومة تصدر هذا الأمر القمعي بحق السيد جونسون (نصّ الرسالة موجود بالكامل لكن ما من ضرورة لورودها). أليس هذه بلاد الحرية والاقتصاد الحرّ؟.. في الحقيقة، هي أبعد من أن تكون كذلك. هناك أمراً غريباً بخصوص هذه القضية. هل هذا دليل واضح على أن شركات الطاقة هي التي تحدد سياسات الحكومة الأمريكية بخصوص مجال الطاقة؟ أم أنهم يمثلون الحكومة أصلاً؟

أما المجزرة البشعة التي حصلت في "روبي ريدج"، شمال "إيداهو"، الولايات المتحدة، فتجعل الأبدان تقشعر لمدى الفظاعة التي يمكن لرجال الظلام اقترافها بحق كل من تجرأ واخترع جهازاً يهدد اقتصادهم المقيت. لقد قتل عملاء الحكومة زوجة المخترع "راندي ويفر" وابنه الصغير خلال اقتحامهم منزله في إحدى عملياتهم الأمنية الخسيسة. كان هذا المخترع يعمل على جهاز متطور يستخلص طاقة "نقطة الصفر" (الطاقة الفراغية)، وقد حقق إنجازاً ثورياً بهذا الخصوص، لكنه اقتترف أكبر خطأ في حياته وهو الإعلان عن هذا الاكتشاف في إحدى المحطات التلفزيونية المحلية. وقد روى أحد المستثمرين، الطامعين بالحصول على عقد تصنيع هذا الجهاز من المخترع، والذي كان ينوي زيارة المخترع في اليوم التالي، كيف تمت الحادثة بالتفصيل. لقد اقتحم عميلين حكوميين منزل المخترع وكانوا يعتقدون بأن المخترع وزوجته ليسا في المنزل. لكن تبين أن الزوجة كانت في الداخل ويبدو أنها كانت تجيد استخدام مسدس، فاحتجزتهم بتهديد السلاح معتقدة بأنهما لصوص، وهذا تطلب إحضار

المزيد من الدعم والمساندة، فتم تطوير المنزل ثم اقتحامه.. قاموا بقتلها مع ابنها وسرقوا الجهاز ومعدات أخرى كانت في ورشة المخترع وسط كل هذا الصخب الذي اتخذ شكل مدهامة أمنية.

وفي هذه المناسبة وجب طرح السؤال المهم: إلى أي جانب تصطف الحكومات الغربية؟ لمصلحة من تعمل؟ يبدو أن الاحتكارات المالية الكبرى، كارتيلات النفط، وكذلك شركات الطاقة النووية يسيطرون بالكامل على الوضع في البلاد الغربية. هذه الشركات الكبرى لا تريد ظهور أي منافس آخر على الساحة. إنهم يصرفون معظم أموال الأبحاث على تقنيات غير ضرورية أو غير ثورية. مثال على ذلك هو مفاعل الانصهار الحراري الممول حكومياً في مختبر بلازما الفيزيائي في "برينستون"، الولايات المتحدة. إن المسيطرون يعلمون جيداً أن هناك وسائل أكثر أماناً ونظافة ورخصاً لإنتاج الطاقة النووية، كوسيلة قصف مادة الليثيوم lithium بالبروتونات، والتي هي وسيلة معروفة منذ العام 1932م، لكنها بقيت سرية وبقيت خارج الكتب الجامعية. إذا قرأت كتاب "حرب الخمسين عام النووية" The Fifty Year Nuclear War للكاتب "ديفيد سيريدا"، سوف تتعرفون على تفاصيل هذه المؤامرة العريضة لقمع تقنية الانصهار البارد التي هي أكثر أماناً ونظافة من التقنيات المستخدمة حالياً.

منذ عشر سنوات تقريباً، قام اثنين من الشباب المخترعين بإزالة دولاب موازنة flywheel مولد للمجال المغناطيسي من سيارة فورد قديمة جداً وهي السيارة المشهورة بـ"الموديل تي" Model-T، ثم ثبتوا على محيطها، وبشكل حلزوني، عدة مغناط، فخرجوا بمولد/محرك كهربائي ذاتي التغذية. استمر هذا المولد المميز بإنتاج 1600 واط من الطاقة الكهربائية دون حاجة لأي دخل خارجي. تم استعراض هذا الجهاز في جامعة كاليفورنيا لوس أنجلوس UCLA بحيث سبب إرباكاً وحرماً شديداً لدى الأساتذة والطلاب وحاضرون آخرون. يبدو أنه كان بين الحضور عملاء تابعين لقوى الظلام، لأن هذين الشابين لم يعودا إلى المنزل أبداً بعد عودتهما من الاستعراض المثير. لقد وجدوا الشابين المخترعين مقتولان على جانب الطريق السريع، والقاطرة التي كانت تحمل المولد في داخلها مفقودة.

يبدو أن اليابانيون لديهم هذه التقنية الآن والتي يشيرون إليها بـ "محرك وانكل المغناطيسي" Magnetic Wankel Motor. "ياسونوري تاكاهاشي"، المخترع الياباني المشهور الذي طوّر أشرطة بيتا للفيديو، قام بإدخال المغناط الجديدة التي طوّرها والمعروفة بمغناط Yt إلى محرك وانكل مغناطيسي قوته 15 حصان والتابع لدراجة scooter كهربائية وادعى بأنه يستطيع الحصول على قوة 15 حصان من دخل كهربائي لا يتجاوز عدة أمبيرات. وقد حاولت شركة مازدا Mazda للسيارات أن تصدر سيارات تحتوي على هذا النوع من المحركات إلى الولايات المتحدة منذ عدة سنوات، لكنها مُنعت من دخول البلاد من قبل الحكومة الأمريكية، والأمر ذاته حصل مع شركة هوندا Honda التي مُنعت سياراتها التي لديها قدرة كبيرة على توفير الوقود، ومُنعت أيضاً من دخول الولايات المتحدة.

في العام 1995، مخترع يُدعى "فولشيك" من غراند كولي، واشنطن، قام بجولة حول كافة الولايات الأمريكية بسيارة تعمل على غاز خاص طوّره المخترع بنفسه والذي يبدو أنه يتميّز بخاصية مثيرة وهي قدرته على التمدد الهائل. يدعي بأنه حصل على سرّ صناعة هذا الغاز العجيب من بعض الملاحظات غير المنشورة لليوناردو دافينشي Leonardo Da Vinci. ويقول بأن الغاز يتمدّد بشكل كبير بدرجة حرارة 201.67 مئوي إلى 450 رطل من الضغط. أي أنه بهذه الدرجة المئوية، يتمدد الغاز من حجم يعادل وحدة قياس واحدة إلى حجم 10.000 وحدة قياس. لقد استخدم هذا الغاز في تشغيل محرك يعود لطائرة فرانكلين قديمة تم تعديله ليعمل كما الآلة البخارية. لم يتزوّد بالوقود طوال فترة الرحلة، مستهلكاً ما يعادل قيمة \$10 من هذا الغاز فقط. بعد عودته من هذه الرحلة الاستعراضية، دعاه أحد أعضاء الكونغرس لزيارته في واشنطن لحضور إحدى جلسات الاستماع فيه وبالإضافة إلى حفلة تهنئة على إنجازه الكبير. وخلال غيابه عن المنزل، مليباً الدعوة إلى واشنطن، اقتحم رجال الحكومة ورشته الخاصة وقاموا بحجز ومصادرة وتدمير سيارته العجيبة، ومخططاتها الصناعية وعناصر المحرك وكذلك أوعية الغاز العجيب التي كانت في المكان. وقيل له أن يمتنع عن التفكير بمشاريع من هذا النوع.

حقق أحد المخترعين مع أستاذ في الهندسة الكهربائية، بإحدى الجامعات

المحترمة في الولايات المتحدة، إنجازاً ثورياً يتمثل بمحرك كهربائي تلقائي الحركة، فقاما باستئجار صالة كبيرة لاستعراض اكتشافهم الجديد. كان استعراضهم مثير فعلاً، لكن الذي حصل بعدها كان أكثر إثارة. في اليوم التالي من العرض، توقفت سيارة فان سوداء مع نوافذ معتمة أمام مختبرهم لفترة من الزمن ثم رحلت. وبعد ثلاثة أسابيع، اقتحم ستة من رجال المداهمة الفدرالية مختبرهم موجّهين بنادقهم صوب العاملين هناك، وبعد أمر الجميع بأن ينبطحوا على الأرض دون حراك، قاموا بتحطيم ما قيمته نصف مليون دولار من التجهيزات والمعدات خلال نصف ساعة فقط. كانت ذريعتهم هي أنهم يبحثون عن مواد نووية! أمروا المخترعين بأن يتوقفوا عن السير قدماً في أبحاثهم هذه، ومنع أحد المخترعين من الدخول شقته التي ختمت بالشمع الأحمر. ولازال الأستاذ في الهندسة الكهربائية يتعرّض حتى الآن لمضايقات من قبل وكالة "خدمة الإيرادات الداخلية" IRS المختصة بمجال الضرائب المفروضة على الدخل المالي للمواطنين.

بعد أن نجح المخترع "فلويد سويت"، في الثمانينات من القرن الماضي، في ابتكار جهازه المشهور باسم "المضخم الفراغي ثلاثي الأقطاب" Vacuum Triode Amplifier، وهو جهاز متطور جداً يولّد الطاقة الحرّة، زاره أحد الرجال الغامضين (رجل عصابة) وقال له بأنه لا يرغب في طرح هذا الجهاز في الأسواق في الوقت الحالي، وأنه من المحتمل أن يضطرون إلى محو المخترع "سويت" عن الوجود لو تطلّب الأمر ذلك!

أحد المخترعين الباحثين في مجال الطاقة الحرّة، من "روبي ريدج"، شمال "إيداهو"، علّق قائلاً:

".. إن هؤلاء المسيطرون الظلاميون يغضبوني جداً. إنهم يراقبون مكالماتي الهاتفية، يضعون أجهزة تعقب على سيارتي، ويخربون محتويات صندوق بريدي. أنا لا أحب هذه الأمور المريبة الجارية من حولي. الفرصة الوحيدة التي تحررت فيها من مراقبتهم المستمرة كانت في الصيف الماضي، عندما حاصروا منزل المخترع "راندي ويفر"، والتي تطلّب الأمر المزيد من العملاء الفدراليين لتطويق منزله، وقد نتج من عملية المداهمة هذه قتل زوجته وابنه الصغير (كان هذا المخترع يسكن في نفس المنطقة التي حصلت فيها تلك الحادثة المروعة مع عائلة المخترع



"راندي ويفر". هل تصدق أن 400 عنصر أمني حاصر كوخ هذا المخترع المسكين، ثم قتلوا زوجته وابنه الوحيد، فقط لأنه يريد أن يُترك في سبيله؟ إنها قصة طويلة، لكن إلى هذا الحد يمكن أن يصلوا.."

لقد نجح عدد كبير من الأشخاص في استخلاص هذه الطاقة الأثرية في هذا العصر الحديث، لكن رغم ذلك ليس هناك أي جهاز من هذا النوع في الأسواق. والسبب هو ليس تقنياً كما يدعي البعض، بل بشرياً. هل تعلم أن هناك 3000 جهاز لاستخلاص هذه الطاقة في الولايات المتحدة وحدها؟! وكلما قمت ببذل بعض الجهود الإضافية في البحث والتقصّي سوف تكتشف أعداد أكثر من هذا بكثير. إن هذه الأجهزة حقيقية وواقعية، لكنها تنتمي إلى واقع مقموم بالكامل من قبل جهات نافذة جداً جداً.

إننا نتحوّل بسرعة إلى اقتصاد عالمي موحد، وإنه من السذاجة التفكير بأن مجموعة من المعلمين أو المتقنين، أو مجموعة من الموظفين الحكوميين، أو مجموعة من المدراء والباحثين المنتمين لشركات الطاقة الكبرى يستطيعون إيقاف التقدم السريع في عملية تطوّر المفاهيم المتناولة للطاقة، وبالتالي بروز أنواع مختلفة من أجهزة أو أنظمة إنتاج الطاقة الحرّة. والسبب هو أن التكنولوجيا والتمويل أصبحنا نتدفقان عبر الحدود الوطنية وتنتقلان حول العالم بسرعة وحرية. وبما أن الهدف الأسمى يتمثل بالربح الوفير، بدأ بعض رجال المال الكبار يهتمون في الاستثمار بهذا المجال الجديد، وهذا الاهتمام ليس نابعاً من ميلهم لعمل الخير أو النمو الاقتصادي أو الرفع من مستوى المعيشة لدى سكان الأرض بل بسبب الأرباح التي سيجنونها من هكذا استثمارات مغرية جداً. لكن بنفس الوقت هناك عقبات كثيرة وقوية جداً تتربص على درب هذا التوجّه التكنولوجي. هذه العقبات تتمحور حول إمبراطوريات الطاقة التقليدية المتربعة على عرش الاقتصاد العالمي منذ بدايات القرن الماضي وترفض بشراسة أن تتخلى عن موقعها الاقتصادي والسياسي أيضاً.

وجب أن نبقى نركّزنا على الهدف الرئيسي المتمثل بالمساعدة على انتشار استخدامات الطاقة الحرّة بشكل واسع وعلى المستوى الشعبي، وأن نكون حذرين بخصوص ادعاءاتنا وأن نسمح لجميع المقاومين والمناوئين للتغيير بأن يستمروا بعملهم الخسيس دون مواجهة مباشرة معهم. إنه من الحكمة

أن نظور وننشر هذه التقنيات الرائعة بأساليب التفافية ومناورات خبيثة بعض الشيء مع النظام القائم، بدلاً من المواجهة المباشرة غير المجدية حيث سيبدو الأمر كصراع دونكيشوت مع طواحين الهواء. فليباركنا الله بجهودنا هذه، راجين منه أن يمنحنا بهجة الحياة التي تسود فيها تقنيات الطاقة الحرّة، ولتنتهي مرحلة هذا التحول الكبير على خير وبأقل خسائر ممكنة.

.....

انتهى

المراجع

كتب عن نيكولا تيسلا

*My Inventions*: Ben Johnston

*Tesla*: George Trinkaus

*Nikola Tesla Complete Patent Collect*: Bruce A. Perreault

*The Lost Journals of Nikola Tesla*: Tim Swartz

وشبعة تيسلا

*Applied Modern 20th Century Aether Science, Aetheric*

*E nergy*: Adams, Dr. Robert

*Secrets of Cold War Technology, Project HAARP*: by

Gerry Vassilatos

**FREE ENERGY SECRETS OF COLD ELECTRICITY:**

PETER LINDMAN

الكهرباء المتقدمة

T. E. :**ENERGY THE FINAL SECRET OF FREE**

.Bearden Website Bearden. Tom

**On the Principles of Permissible Overunity EM Power**

.Bearden Website T. E. Bearden. Tom :**Systems**

**Taming the Fierce Energy of the Vacuum**: T. E.

Bearden. Tom Bearden

حول مواضيع متعلقة بالكهروستاتية والجهد العالي  
*Wikipedia, the free encyclopedia*: <http://en.wikipedia.org>  
*Static Electricity*: <http://amasci.com>

.....

يمكنك التعرف على المزيد عن هذا الموضوع من خلال زيارة موقع  
سابكوجين للمعلوماتية SYKOGENE.COM الموقع الوحيد الذي  
يتناول هذه المواضيع باللغة العربية

.....

ترجمة وإعداد  
علاء الحلبي

مراجعة وتدقيق الفيزيائي الأستاذ  
أسامة أبو بكر